

● BLAUPUNKT

REAR VIEW MONITOR

RVM 7.1 | RVM 5.1



Enjoy it.

DE Bedienungsanleitung

EN Owner's manual

PL Instrukcja obsługi

FR Mode d'emploi

ES Manual de instrucciones

IT Manuale di istruzioni

PACKUNGSIHALT



Digitaler 7-Zoll-LCD-Bildschirm



Bedienungsanleitung

RVM 7.1



Anschlusskabel



Zubehör



Box



Digitaler 5-Zoll-LCD-Bildschirm



Bedienungsanleitung

RVM 5.1



Anschlusskabel



Zubehör

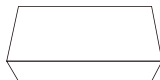

Box

MONTAGE DES BILDSCHIRMS

1. Bereiten Sie alle Komponenten vor der Montage vor.



2. Ziehen Sie die Schrauben an und befestigen Sie die U-förmige Halterung sicher (siehe Abbildungen unten).

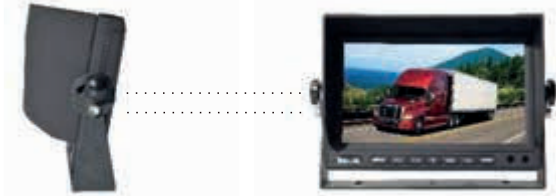

3. Bringen Sie den Bildschirm am gewünschten Montageort an und ziehen Sie die Schrauben an der Unterseite der Halterung fest (siehe Abbildungen unten).



Alternative Befestigungsmethode:

- 1) Befestigen Sie den Bildschirm am Saugnapf.
- 2) Senken Sie den Hebel des Saugnapfes, während Sie ihn fest gegen die flache Oberfläche drücken, an der er befestigt werden soll, z. B. Windschutzscheibe oder Armaturenbrett. (Zum Entfernen einfach den Hebel des Saugnapfes anheben und abnehmen).
- 3) Verwenden Sie die Drehknöpfe, um die Höhe des Bildschirms so einzustellen, dass er sich in einer für den Benutzer angenehmen Position befindet.

1)



2)



3)



Informationen zum Montageort

Bei einem nicht ebenen Armaturenbrett kann sich die Montage der Bildschirmhalterung als schwierig erweisen. In diesem Fall empfehlen wir die Montage an der Windschutzscheibe.

MONTAGE DES BILDSCHIRMS

1. NORMALANSICHT / SPIEGELBILD

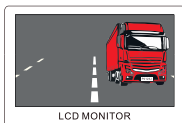
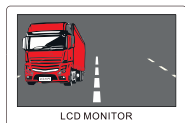

2. VERTIKALE BILDUMKEHRUNG

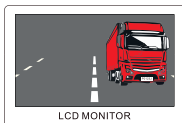
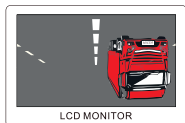

Sie können die Bildumkehrfunktion über das Menü bedienen oder den gewünschten Modus mit der sechsten Taste auswählen.

3. AUSWAHL DER PARKLINIE

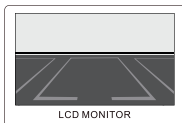
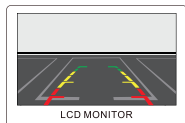

Sie können auch Parklinien aktivieren oder deaktivieren.

Sprachauswahl



Chinesisch, Englisch, Italienisch, Spanisch, Portugiesisch, Japanisch usw.

Einstellen des Bildformats

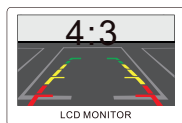
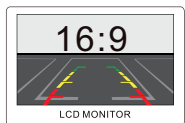

Mit dem Gerät können Sie zwei Bildformate einstellen: 16:9 und 4:3. Im Menü können Sie das gewünschte Format auswählen.

Umschaltung PAL/NTSC

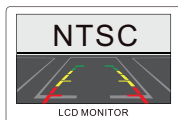
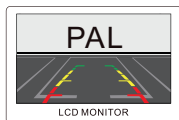

Das Gerät unterstützt die Videoformatstandards PAL und NTSC. Außerdem können Sie die Option „Automatisch“ wählen.

Einstellung der Helligkeit

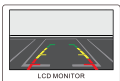
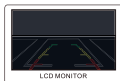

Das Gerät verfügt über 5 Helligkeitsstufen: Standard, Leicht, Grell und Hell. Drücken Sie die siebte Taste auf dem Bildschirm, um die gewünschte Helligkeitsstufe einzustellen.

SCHALTPLAN

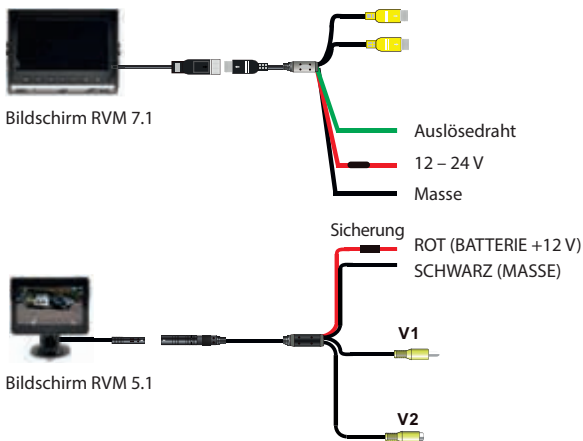

WICHTIGE HINWEISE

1. Einige Funktionen, die in dieser Bedienungsanleitung beschrieben werden, sind modellspezifisch und werden möglicherweise nicht von jedem Modell unterstützt.
2. Nehmen Sie keine Änderungen oder Manipulationen am Gerät vor. Das Gerät enthält keine Teile, die von Ihnen selbst repariert werden können.
3. Die Leistungsgrenzen des Geräts müssen beachtet werden. Lassen Sie die Reparatur und gegebenenfalls die Montage von einem Fachmann durchführen.
4. Die Eigenmontage ist nur dann ratsam, wenn Sie Erfahrung in der Montage solcher Geräte haben und mit der elektrischen Anlage des Fahrzeugs vertraut sind. Beachten Sie die Markierungen auf den Anschlüssen.
5. Stellen Sie sicher, dass alle Drähte die richtigen Signale und Spannungen übermitteln.
6. Beim Einbau des Radios darf die Aktivierung der Airbags und anderer sicherheitsrelevanter Einrichtungen oder Bedienelemente nicht beeinträchtigt oder verhindert werden.
7. Klemmen Sie die Fahrzeugbatterie (Minuspol, Masse) ab, bevor Sie das Gerät einbauen, da es sonst zu Fehlfunktionen oder Beschädigungen des Gerätes oder der Fahrzeugelektronik kommen kann. Beachten Sie die Sicherheitsempfehlungen des Fahrzeugherstellers (Airbags, Alarmanlage, Bordcomputer, Wegfahrsperrung usw.).
8. Die Rückfahrkamera (Frontkamera) ist ein technisches Gerät mit einer Fahrerassistenzfunktion. Dies bedeutet nicht, dass der Fahrer von seiner Verantwortung beim Fahren befreit ist.
9. Damit die Kamera/der Bildschirm ordnungsgemäß funktioniert, sollten Sie sie regelmäßig von Schmutz, Wassertropfen, Schnee usw. befreien.
10. Obwohl die Kamera wasserdicht ist, darf sie NICHT mit einem Hochdruckwasserstrahl gereinigt werden, da dies zu Rissen im Glasobjektiv führen kann.
11. Bringen Sie die Kamera-/Bildschirmkabel nicht in die Nähe von Objekten mit hohen Temperaturen, wie z. B. einem Motor oder einer Auspuffanlage.
12. Wenn Ihr Kameramodell nicht über eine eingebaute LED-Beleuchtung verfügt, schalten Sie die Kennzeichenbeleuchtung ein, um nachts oder in dunklen Bereichen besser gesehen zu werden.
13. Die Kamera/der Bildschirm kann mit Fahrzeugen mit einer Ausgangsleistung von 12 V DC betrieben werden (10 % weniger oder mehr Ausgangsleistung ist zulässig). Das Modell 5.1 darf NICHT in Fahrzeugen mit einer Ausgangsleistung von 24 V DC oder einer anderen Ausgangsleistung außerhalb dieses Bereichs verwendet werden, da die Gefahr besteht, dass die Anlage durchbrennt.
14. Die technischen Daten der Kamera/des Bildschirms können ohne vorherige Ankündigung geändert werden.

PACKAGE CONTENTS LIST



7" Digital LCD Monitor



Instruction Manual

RVM 7.1

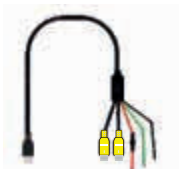

Connection cable



Accessories



Packing Box



5" Digital LCD Monitor



Instruction Manual

RVM 5.1



Connection cable



Accessories



Packing Box

MONITOR INSTALLATION

1. Prepare all the parts of the kit before installation.



MONITOR INSTALLATION

2. Fix the screws and let the U bracket tight (see below pictures).



3. Move the monitor to the desired location then fix screws on the bottom of the bracket (see below pictures).



Alternative mounting method:

- 1) Fix the monitor and suction cup
- 2) Lower the joystick while firmly pressing the suction plate against the parts to be connected to a flat surface, such as the windshield/instrument panel. (When removing it, just lift the lever to remove it easily.)
- 3) Rotate the screw to adjust the height of the monitor in an easy-to-observe manner.



Installation Location Reference

Because of the monitor bracket, it is difficult to fix it if the dashboard is not flat, we recommend to install it on the windshield.

1. NORMAL/MIRROR FLIP

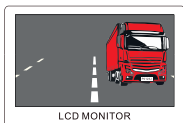
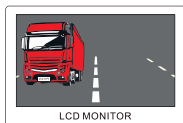

2. VERTICAL FLIPPING

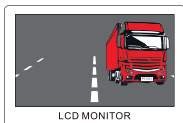
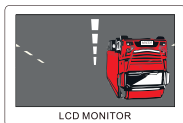

For the function of image flip, you can adjust through the menu, or press the sixth button to choose the mode you need

3. PARKING LINE SELECTION

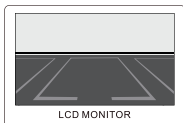
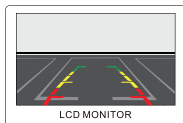

Also, you can switch parking line on/off

Multi-language Selection



Chinese, English, Italian, Spanish, Portuguese, Japanese ect.

The Screen Proportion Adjustment

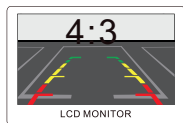
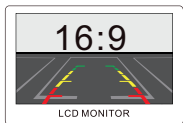

It have two type of screen proportion, one for 16:9, one for 4:3, you can choose the type you like, enter the menu to adjust.

MONITOR INSTALLATION

PAL/NTSC Switch

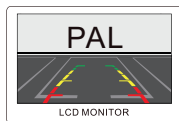

For TV system, it have PAL, NTSC, or auto, you can choose the suitable system

Brightness Adjustment

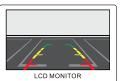
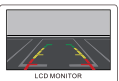
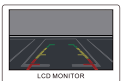
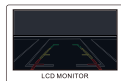

For the brightness, it have 5 modes, it have standard mode, soft mode, vivid mode and light mode, press the seventh button on the monitor, you can adjust the brightness according you need

CONNECTION DIAGRAM

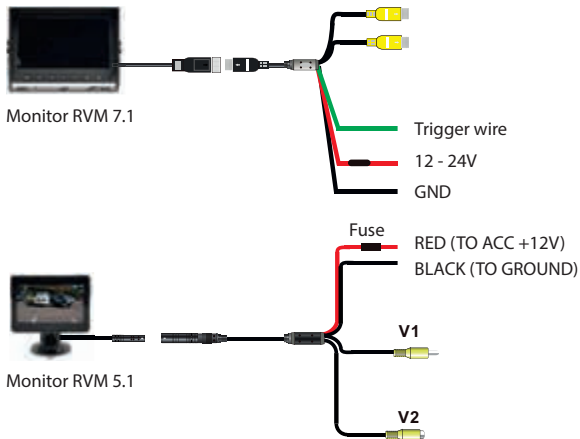

1. Some of the functions described in the instructions may be model-specific and may not be supported by every model.
2. Do not modify or tamper with the device. There are no user-serviceable parts inside.
3. Observe the performance limits of the device. Have repairs and, if necessary, installation done by a professional.
4. Install the device only if you have needed experience installing such devices and are familiar with the vehicle's electrical system. Observe the information marked on the unit connections.
5. Ensure that all wires transfer the correct signals or voltages.
6. The installation of the radio must not interfere with or prevent the activation of airbags and other safety devices and/or controls.
7. Disconnect the vehicle battery (negative terminal, ground) before installing the device, as doing otherwise may cause malfunctions or damage to the device or the vehicle electronics. Observe the vehicle manufacturer's safety instructions (airbag, alarm system, on-board computer, immobiliser, etc.).
8. The rear (front) view camera functions technically as a driver assistance device, which cannot be taken as substitute for driver's responsibility when operating the vehicle.
9. To keep the camera/monitor working properly, please clean the camera/monitor regularly to free it from dirt, water drops, snowdrops etc.
10. Although the camera is designed to be waterproof, please do NOT use high-pressure water jet to wash the camera as this may break the glass lens.
11. Keep the cables of the camera/monitor away from high temperature objects such as engine or exhaust.
12. If the camera model you have comes without in-built LED lights, please turn on your license plate light for better vision at night or in dark areas.
13. The camera/monitor are applicable to vehicles with DC 12V power output (10% higher or lower allowed), please do NOT use the 5.1 model on vehicles with DC 24V or other power output out of this range, otherwise it is very likely to get burned.
14. The specifications of the camera/monitor are subject to change without prior notice.

ZAWARTOŚĆ OPAKOWANIA



Cyfrowy monitor
LCD 7"



Instrukcja obsługi

RVM 7.1



Kabel przyłączeniowy



Akcesoria

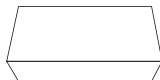

Pudełko



Cyfrowy monitor
LCD 5"



Instrukcja obsługi

RVM 5.1



Kabel przyłączeniowy



Akcesoria

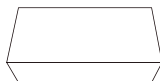

Pudełko

MONTAŻ MONITORA

1. Przed przystąpieniem do montażu przygotuj wszystkie elementy zestawu.



2. Przykręć śrubki i solidnie zamocuj uchwyt w kształcie litery U (patrz ilustracje poniżej).



3. Umieść monitor w wybranym miejscu montażu, a następnie przykręć śrubki w dolnej części uchwyty (patrz ilustracje poniżej).



Alternatywna metoda montażu:

- 1) Zamocuj monitor do przysaski.
- 2) Opuść dźwignię przysaski jednocześnie mocno ją dociskając do płaskiej powierzchni, do której ma być zamocowana, np. przedniej szyby lub deski rozdzielczej. (W celu demontażu wystarczy podnieść dźwignię przysaski i odcepić).
- 3) Za pomocą pokręteł wyreguluj wysokość monitora tak, aby był w dogodnej pozycji dla patrzącego.

1)



2)



3)



Informacja dotycząca miejsca montażu

Uchwyt monitora sprawia, że montaż może być trudny, jeśli deska rozdzielcza nie jest płaska. W takim przypadku zalecamy montaż na przedniej szybie.

1. WIDOK NORMALNY / LUSTRZANE ODBICIE

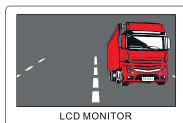
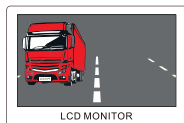

2. ODBICIE W PIONIE

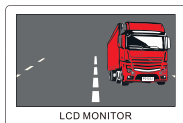
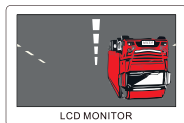

Funkcję odwracania obrazu możesz obsługiwać z poziomu menu lub żądany tryb można wybrać za pomocą szóstego przycisku.

3. WYBÓR LINII PARKOWANIA

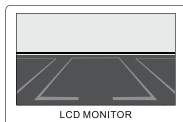
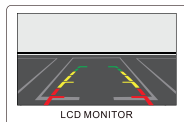

Można również włączyć lub wyłączyć linie parkowania.

Wybór języka



chiński, angielski, włoski, hiszpański, portugalski, japoński itd.

Dostosowanie formatu obrazu

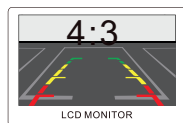
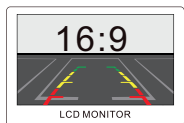

Urządzenie umożliwia ustawienie dwóch formatów obrazu: 16:9 oraz 4:3. Żądany format możesz wybrać z poziomu menu.

Przełączanie PAL/NTSC

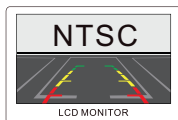
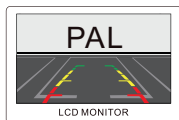

Urządzenie obsługuje systemy obrazu wideo PAL i NTSC. Można również wybrać opcję auto.

Regulacja jasności

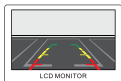
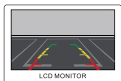
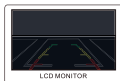

Urządzenie ma 5 trybów jasności: standardowy, łagodny, jaskrawy i jasny. Naciśnij siódmy przycisk na monitorze, aby ustawić odpowiedni poziom jasności.

SCHEMAT POŁĄCZEŃ

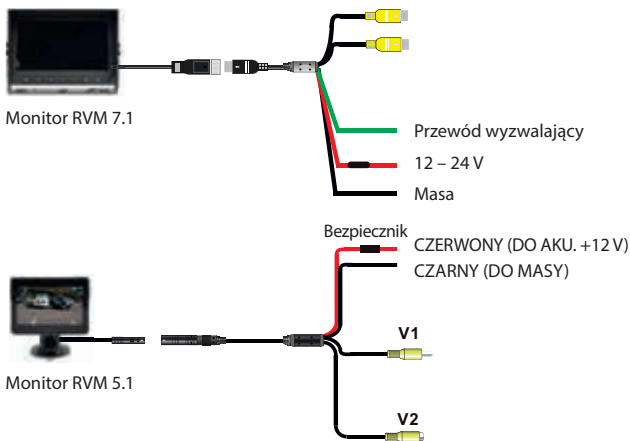

WAŻNE UWAGI

1. Niektóre z funkcji opisanych w instrukcji mogą być specyficzne dla danego modelu i mogą nie być obsługiwane przez każdy model.
2. Nie wolno modyfikować ani ingerować w urządzenie. Urządzenia nie zawiera części przeznaczonych do samodzielnej naprawy.
3. Należy przestrzegać wartości granicznych mocy urządzenia. Naprawy i, w razie potrzeby, montaż należy zlecić fachowcowi.
4. Samodzielny montaż wskazany tylko w przypadku, gdy użytkownik ma odpowiednie doświadczenie w montażu takich urządzeń i zna instalację elektryczną pojazdu. Przestrzegać oznaczeń podanych na złączach urządzenia.
5. Należy upewnić się, że wszystkie przewody przesyłają odpowiednie sygnały i napięcia.
6. Montaż radia nie może zakłócić lub uniemożliwić aktywacji poduszek powietrznych i innych urządzeń, lub elementów sterowania związanych z bezpieczeństwem.
7. Przed przystąpieniem do montażu urządzenia należy odłączyć akumulator pojazdu (zacisk ujemny, masa), ponieważ w przeciwnym razie może dojść do nieprawidłowego działania lub uszkodzenia urządzenia albo układów elektronicznych pojazdu. Należy przestrzegać zaleceń producenta pojazdu dotyczących bezpieczeństwa (poduszki powietrzne, system alarmowy, komputer pokładowy, immobilizer itp.).
8. Tylna (przednia) kamera to urządzenie techniczne o funkcji wspomagającej kierowcę. Nie może ono stanowić podstawy do zwolnienia kierowcy z odpowiedzialności podczas prowadzenia pojazdu.
9. W celu utrzymania prawidłowego działania kamery/monitora należy je regularnie czyścić, usuwając z nich brud, krople wody, śnieg itp.
10. Mimo że kamera została zaprojektowana jako wodoodporna, do jej mycia NIE WOLNO używać strumienia wody pod wysokim ciśnieniem, ponieważ może to spowodować pęknięcie szklanego obiektywu.
11. Nie zbliżać kabli kamery/monitora do obiektów o wysokiej temperaturze, takich jak silnik lub układ wydechowy.
12. Jeśli posiadany model kamery nie ma wbudowanego oświetlenia LED, należy włączyć oświetlenie tablicy rejestracyjnej, aby zapewnić lepszą widoczność w nocy lub w ciemnych miejscach.
13. Kamera/monitor mogą współpracować z pojazdami o mocy wyjściowej 12 V DC (dopuszcza się moc wyjściową mniejszą lub większą o 10%). NIE wolno używać modelu 5.1 w pojazdach o mocy wyjściowej 24 V DC lub innej spoza tego zakresu ze względu na duże ryzyko przepalenia instalacji.
14. Specyfikacje kamery/monitora mogą ulec zmianie bez wcześniejszego zawiadomienia.

CONTENU DE L'EMBALLAGE



Écran LCD numérique 7"

RVM 7.1



Accessoires



Mode d'emploi



Câble de connexion



Boîte



Moniteur numérique
LCD 5"

RVM 5.1



Accessoires



Mode d'emploi



Câble de connexion

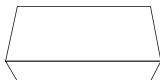

Boîte

INSTALLATION DU MONITEUR

1. Préparez tous les composants du kit avant de les assembler.



INSTALLATION DU MONITEUR

2. Serrez les vis et fixez solidement le support en U (voir les illustrations ci-dessous).



3. Placez le moniteur à l'emplacement de montage souhaité, puis serrez les vis situées au bas du support (voir les illustrations ci-dessous).



Méthode de montage alternative :

- 1) Fixez le moniteur à la ventouse.
- 2) Abaissez le levier de la ventouse tout en la pressant fermement contre la surface plane à laquelle elle doit être fixée, par exemple le pare-brise ou le tableau de bord. (Pour la retirer, il suffit de soulever le levier de la ventouse et de la détacher).
- 3) Utilisez les molettes pour régler la hauteur du moniteur afin qu'il soit dans une position confortable pour le spectateur.



Informations sur l'emplacement du moniteur

Le support de moniteur peut être difficile à installer si le tableau de bord n'est pas plat. Dans ce cas, nous recommandons un montage sur le pare-brise.

1. VUE NORMALE / IMAGE MIROIR

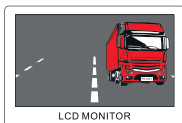
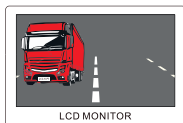

2. RÉFLEXION VERTICALE

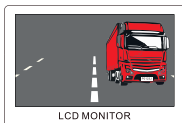
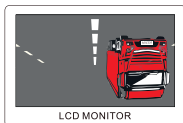

Vous pouvez utiliser la fonction d'inversion de l'image à partir du menu ou sélectionner le mode souhaité à l'aide du sixième bouton.

3. SÉLECTION DE LA LIGNE DE STATIONNEMENT

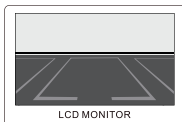
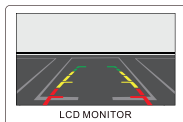

Vous pouvez également activer ou désactiver les lignes de stationnement.

Sélection de la langue



chinois, anglais, italien, espagnol, portugais, japonais, etc.

Réglage du format de l'image

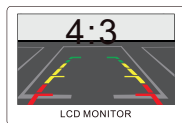
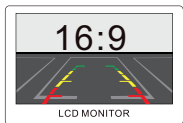

L'appareil vous permet de définir deux formats d'image : 16:9 et 4:3. Vous pouvez sélectionner le format souhaité dans le menu.

INSTALLATION DU MONITEUR

Commutation PAL/NTSC

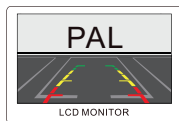

L'appareil prend en charge les systèmes d'images vidéo PAL et NTSC. Vous pouvez également sélectionner l'option automatique.

Réglage de la luminosité

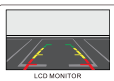
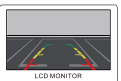
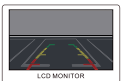
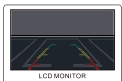
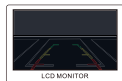

L'appareil dispose de 5 modes de luminosité : standard, doux, vif et lumineux. Appuyez sur la septième touche du moniteur pour régler le niveau de luminosité souhaité.

SCHÉMA DES CONNEXIONS

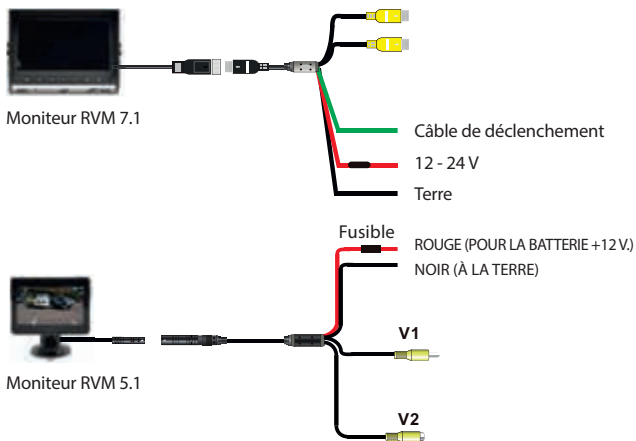

1. Certaines des fonctions décrites dans ce manuel peuvent être spécifiques à un modèle et ne sont pas forcément prises en charge par tous les modèles.
2. Ne pas modifier ni ouvrir l'appareil. L'appareil ne contient pas de pièces réparables par soi-même.
3. Les limites des paramètres électriques de l'appareil doivent être respectées. Faites effectuer les réparations et, si nécessaire, l'installation doit être confiée à un spécialiste.
4. Réaliser soi-même le montage n'est conseillé que si l'utilisateur a suffisamment d'expérience dans le montage de tels dispositifs et s'il connaît bien le système électrique du véhicule. Respectez les marquages des connecteurs.
5. Assurez-vous que tous les fils transmettent les tensions et les signaux corrects.
6. L'installation de la radio ne doit pas interférer ou empêcher l'activation des airbags et autres dispositifs ou commandes liées à la sécurité.
7. Avant d'installer l'appareil, débranchez la batterie du véhicule (borne négative, terre), sous peine de provoquer des pannes ou d'endommager l'appareil ou l'électronique du véhicule. Respectez les consignes de sécurité du constructeur du véhicule (airbag, système d'alarme, ordinateur de bord, antidémarrage, etc.).
8. La caméra arrière (avant) est un dispositif technique fournissant une fonction d'assistance au conducteur. Il ne peut pas être utilisé comme base pour décharger le conducteur de ses responsabilités pendant la conduite.
9. Pour que la caméra / le moniteur fonctionne correctement, nettoyez-les régulièrement en enlevant la saleté, les gouttes d'eau, la neige, etc.
10. Bien que l'appareil soit conçu pour être étanche, n'utilisez PAS de jet d'eau à haute pression pour le nettoyer, car cela pourrait fissurer l'objectif en verre.
11. N'approchez pas les câbles de la caméra/du moniteur d'objets à haute température tels qu'un moteur ou un système d'échappement.
12. Si votre modèle de caméra ne dispose pas d'un éclairage LED intégré, allumez l'éclairage de la plaque d'immatriculation pour une meilleure visibilité la nuit ou dans les zones sombres.
13. La caméra/ le moniteur peut fonctionner avec des véhicules ayant une tension de sortie de 12 V CC (une puissance de sortie inférieure ou supérieure de 10 % est autorisée). N'utilisez PAS le modèle 5.1 dans des véhicules équipés de 24 V CC ou de toute autre sortie en dehors de cette plage en raison du risque élevé de brûler l'installation.
14. Les spécifications des caméras/moniteurs peuvent être modifiées sans préavis.

EL PAQUETE INCLUYE



Pantalla digital LCD
de 7"



Manual de uso

RVM 7.1



Cable de conexión



Accesorios



Caja



Pantalla digital LCD
de 5"



Manual de uso

RVM 5.1



Cable de conexión



Accesorios



Caja

MONTAJE DE PANTALLA

1. Prepare todos los componentes del kit antes del montaje.



MONTAJE DE PANTALLA

2. Apriete los tornillos y fije el soporte en forma de U (vea las ilustraciones más abajo).



3. Coloque la pantalla en la ubicación de montaje deseada y, a continuación, apriete los tornillos de la parte inferior del soporte (vea las ilustraciones siguientes).



Método de montaje alternativo:

- 1) Coloque la pantalla en la ventosa.
- 2) Baje la palanca de la ventosa mientras la presiona firmemente contra la superficie plana a la que se va a fijar, por ejemplo, el parabrisas o el salpicadero. (Para quitarla, basta con levantar la palanca de la ventosa y desengancharla).
- 3) Utilice los mandos para ajustar la altura de la pantalla de forma que quede en una posición cómoda para el espectador.

1)



2)



3)



Información sobre el lugar de instalación

El soporte de la pantalla puede ser difícil de instalar si el salpicadero no es plano. En este caso se recomienda el montaje en el parabrisas.

MONTAJE DE PANTALLA

1. VISTA NORMAL / IMAGEN EN ESPEJO

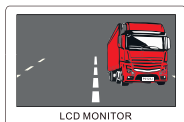
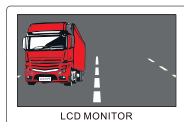

2. REFLEJO EN VERTICAL

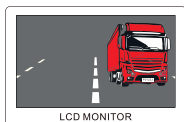
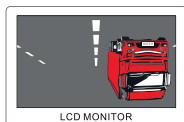

La función de inversión de la imagen se puede manejar desde el menú o se puede seleccionar el modo deseado con el sexto botón.

3. SELECCIÓN DE LÍNEAS DE APARCAMIENTO

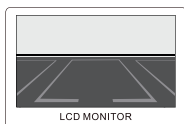
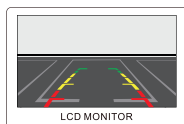

También puede activar o desactivar las líneas de aparcamiento.

Selección de idioma



chino, inglés, italiano, español, portugués, japonés, etc.

Ajuste de la relación de la imagen

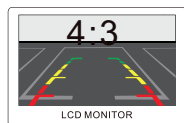
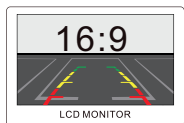

El dispositivo permite establecer dos formatos de imagen: 16:9 y 4:3. Puede seleccionar el formato deseado en el menú.

Conmutación PAL/NTSC

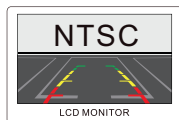
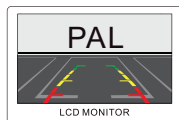

La unidad es compatible con los sistemas de imagen de vídeo PAL y NTSC. También puede seleccionar la opción automática.

Ajuste del brillo

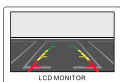
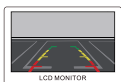
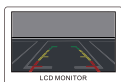
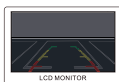
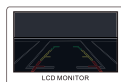

El dispositivo tiene 5 modos de brillo: estándar, suave, brillante y luminoso. Pulse el séptimo botón de la pantalla para ajustar el nivel de brillo deseado.

ESQUEMA DE CONEXIÓN

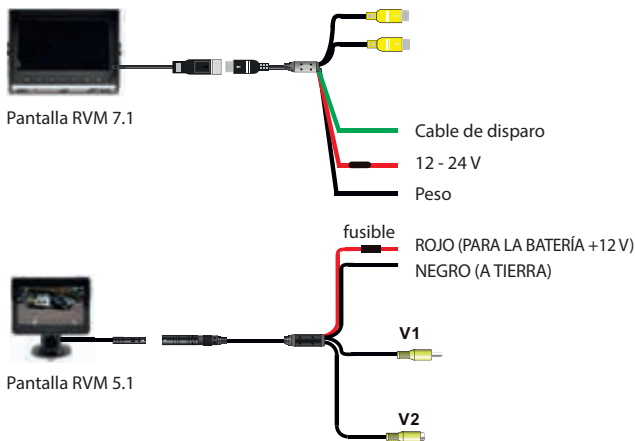

1. Algunas de las funciones descritas en este manual pueden ser específicas de cada modelo y pueden no ser compatibles con todos los modelos.
2. No modifique ni interfiera en el dispositivo. El aparato no contiene piezas autorreparables.
3. Deben respetarse los límites de potencia del equipo. Las reparaciones y, si fuera necesario, la instalación deben realizarse por parte de un especialista.
4. La instalación por parte del usuario solo es aconsejable si tiene experiencia en la instalación de este tipo de dispositivos y está familiarizado con el sistema eléctrico del vehículo. Observe las marcas en los conectores.
5. Asegúrese de que todos los cables transmitan las señales y tensiones correctas.
6. La instalación de la radio no debe interferir o impedir la activación de los airbags y otros dispositivos o controles relacionados con la seguridad.
7. Desconecte la batería del vehículo (terminal negativo, tierra) antes de instalar el dispositivo, ya que de lo contrario pueden producirse errores de funcionamiento o daños en el dispositivo o en la electrónica del vehículo. Respete las instrucciones de seguridad del fabricante del vehículo (airbag, sistema de alarma, ordenador de a bordo, inmovilizador, etc.).
8. La cámara trasera (delantera) es un dispositivo técnico con función de asistencia al conductor. No puede servir de base para eximir al conductor de su responsabilidad durante la conducción.
9. Para mantener el buen funcionamiento de la cámara/pantalla, límpiela regularmente eliminando la suciedad, las gotas de agua, la nieve, etc.
10. Aunque la cámara está diseñada para ser resistente al agua, NO utilice un chorro de agua a alta presión para limpiarla, ya que podría romper el objetivo de cristal.
11. No acerque los cables de la cámara/pantalla a objetos de alta temperatura, como un motor o un sistema de escape.
12. Si su modelo de cámara no dispone de iluminación LED integrada, encienda la luz de la matrícula para mejorar la visibilidad de noche o en zonas oscuras.
13. La cámara/pantalla puede funcionar con vehículos con una potencia de salida de 12 V DC (se permite un 10% menos o más de potencia de salida). NO utilice el modelo 5.1 en vehículos con 24 V DC o cualquier otra salida fuera de este rango debido al alto riesgo de quemar la instalación.
14. Las especificaciones de la cámara/pantalla están sujetas a cambios sin previo aviso.

CONTENUTO DELL'IMBALLAGGIO



Monitor digitale LCD 7"

RVM 7.1



Accessori



Manuale d'uso



Cavo di collegamento



Scatola



Monitor digitale LCD 5"

RVM 5.1



Accessori



Manuale d'uso



Cavo di collegamento

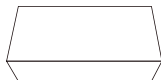

Scatola

MONTAGGIO DEL MONITOR

1. Preparare tutti i componenti del kit prima del montaggio.



MONTAGGIO DEL MONITOR

2. Stringere le viti e fissare saldamente la staffa a U (vedere le illustrazioni sottostanti).



3. Posizionare il monitor nel punto di montaggio desiderato e poi stringere le viti nella parte inferiore della staffa (vedere le illustrazioni sottostanti).



Metodo di montaggio alternativo:

- 1) Attaccare il monitor alla ventosa.
- 2) Abbassare la leva della ventosa premendola fermamente contro la superficie piana alla quale deve essere attaccata, per esempio il parabrezza o il cruscotto. (Per rimuovere, basta sollevare la leva della ventosa e staccare).
- 3) Usare le manopole per regolare l'altezza del monitor in modo che sia in una posizione comoda per lo spettatore.



Informazioni sul punto di montaggio

La staffa del monitor può rendere difficile l'installazione del monitor se il cruscotto non è piatto. In questo caso si consiglia il montaggio sul parabrezza.

1. VISTA NORMALE / IMMAGINE SPECULARE

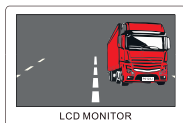
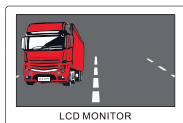

2. RIFLESSO VERTICALE

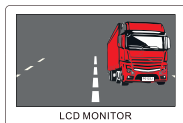
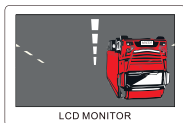

È possibile azionare la funzione di inversione dell'immagine dal menu o scegliere la modalità desiderata utilizzando il sesto pulsante.

3. SELEZIONE DELLE LINEE DI PARCHEGGIO

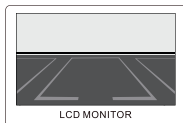
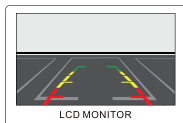

Si può anche abilitare o disabilitare le linee di parcheggio.

Selezione della lingua



cinese, inglese, italiano, spagnolo, portoghese, giapponese, etc.

Aggiustamento del formato dell'immagine

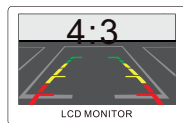
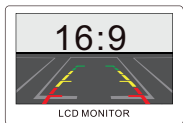

Il dispositivo permette di impostare due formati dell'immagine: 16:9 e 4:3. È possibile selezionare il formato desiderato dal menu.

MONTAGGIO DEL MONITOR

Commutazione PAL/NTSC

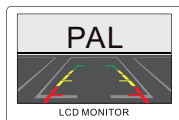

Il dispositivo supporta i sistemi d'immagine video PAL e NTSC. Si può anche selezionare l'opzione automatica.

Regolazione della luminosità

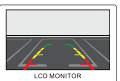
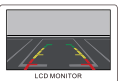
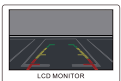
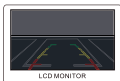
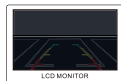

Il dispositivo ha 5 modalità di luminosità: standard, lieve, luminosa e brillante. Premere il settimo pulsante sul monitor per impostare il livello di luminosità desiderato.

SCHEMA DEI COLLEGAMENTI

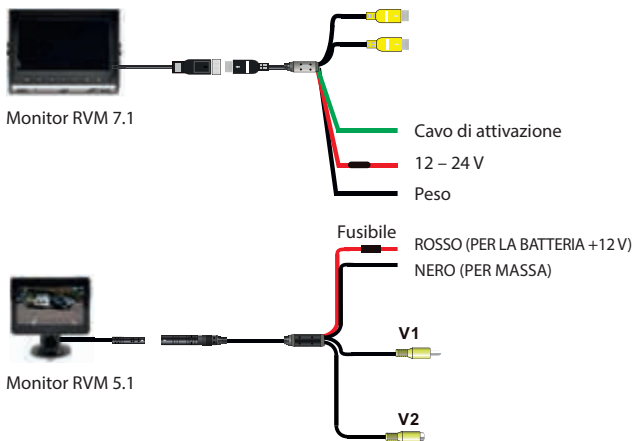

1. Alcune delle funzioni descritte nel presente manuale possono essere specifiche di un dato modello e potrebbero non essere supportate da tutti i modelli.
2. Non modificare o manomettere il dispositivo. Il dispositivo non contiene parti che l'utente sia in grado di riparare in autonomia.
3. Rispettare i limiti di potenza del dispositivo. Affidare le riparazioni e, se necessario, il montaggio, alle persone esperte.
4. L'assemblaggio in autonomia è consigliabile solo se l'utente ha sufficiente esperienza nel montaggio di tali dispositivi ed è familiare con l'impianto elettrico del veicolo. Rispettare i contrassegni sui collegamenti del dispositivo.
5. Assicurarsi che tutti i cavi stiano trasmettendo i segnali e le tensioni corrette.
6. Il montaggio della radio non deve interferire o impedire l'attivazione degli airbag e di altri dispositivi o comandi relativi alla sicurezza.
7. Prima di installare il dispositivo, scollegare la batteria del veicolo (connettore negativo, massa), altrimenti potrebbero verificarsi guasti o danni al dispositivo o agli impianti elettronici del veicolo. Osservare le istruzioni di sicurezza del costruttore del veicolo (airbag, sistema di allarme, computer di bordo, immobilizzatore, etc.).
8. La telecamera posteriore (anteriore) è un dispositivo tecnico con una funzione di assistenza alla guida. Non può sollevare il conducente dalla responsabilità durante la guida.
9. Per mantenere la videocamera/monitor correttamente funzionante, provvedere alla pulizia regolare rimuovendo sporco, gocce d'acqua, neve, etc.
10. Anche se la videocamera è progettata per essere impermeabile, NON usare un getto d'acqua ad alta pressione per pulirla perché questo potrebbe rompere la lente di vetro.
11. Non portare i cavi della videocamera/del monitor vicino a oggetti ad alta temperatura come motore o sistema di scarico.
12. Se il tuo modello di videocamera non ha un'illuminazione LED incorporata, accendere la luce della targa per una migliore visibilità di notte o in zone buie.
13. La telecamera/il monitor possono funzionare con veicoli con una potenza di uscita di 12 V DC (è consentito il 10% in meno o in più di potenza di uscita). NON utilizzare il modello 5.1 in veicoli con 24 V DC o qualsiasi altra potenza al di fuori di questa gamma a causa dell'alto rischio di bruciare l'impianto.
14. Le specifiche della telecamera/del monitor sono soggette a modifiche senza preavviso.



Competence Center Car Multimedia & Foldable E-Bikes
Evo-Sales GmbH
Hastenbecker Weg 33
31785 Hameln/Deutschland
www.blaupunkt.com

Technische Änderungen, Irrtümer und Druckfehler vorbehalten.
Dieses Material darf nur für den persönlichen Gebrauch reproduziert, kopiert oder verteilt werden.
© Evo-Sales GmbH – alle Rechte vorbehalten.

Subject to technical changes, errors and misprints.
This material may only be reproduced, copied or distributed for personal use.
© Evo-Sales GmbH – all rights reserved.



DE, EN, PL, FR, ES, IT