

Rothewald 

FRONT- MOTORRADHEBER FRONT PADDOCK STAND

Best.Nr. 10031475

de ORIGINAL GEBRAUCHS-
ANLEITUNG

en INSTRUCTIONS FOR USE

fr MODE D'EMPLOI

nl GEBRUIKSAANWIJZING

it ISTRUZIONI PER L'USO

es INSTRUCCIONES DE USO

ru ИНСТРУКЦИЯ ПО
ЭКСПЛУАТАЦИИ

pl INSTRUKCJA UŻYTKOWANIA

Inhaltsverzeichnis

1	Lieferumfang	4
2	Verwendung	4
3	Allgemeines	5
3.1	Gebrauchsanleitung lesen und aufbewahren	5
3.2	Zeichenerklärung	5
4	Sicherheit	5
4.1	Bestimmungsgemäßer Gebrauch	5
4.2	Sicherheitshinweise	6
5	Montage	7
6	Anwendung	8
6.1	Allgemeines	8
6.2	Anwendung des Motorradhebers	8
6.3	Abbocken	9
7	Lagerung und Pflege	9
8	Gewährleistung	10
9	Entsorgung	10
10	Kontakt	10

FRONT-MOTORRADHEBER

1 | Lieferumfang

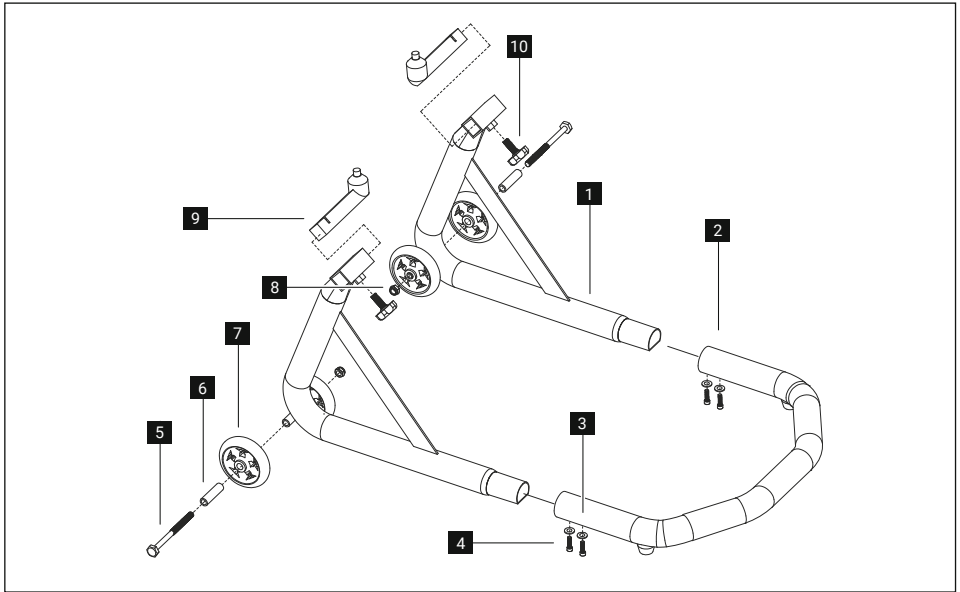

- | | | |
|---------------------------|-----------------|-------------------------------------|
| 1 Aufbockwinkel | 5 Bolzen | 9 Universal-Pinadapter |
| 2 Verbindungsrohr | 6 Distanzhülsen | 10 Sterngriffschraube |
| 3 Unterlegscheiben | 7 Räder | 11 Abdeckkappe für Mutter (o. Abb.) |
| 4 Innensechskantschrauben | 8 Mutter | 12 Gebrauchsanleitung (o. Abb.) |

2 | Verwendung

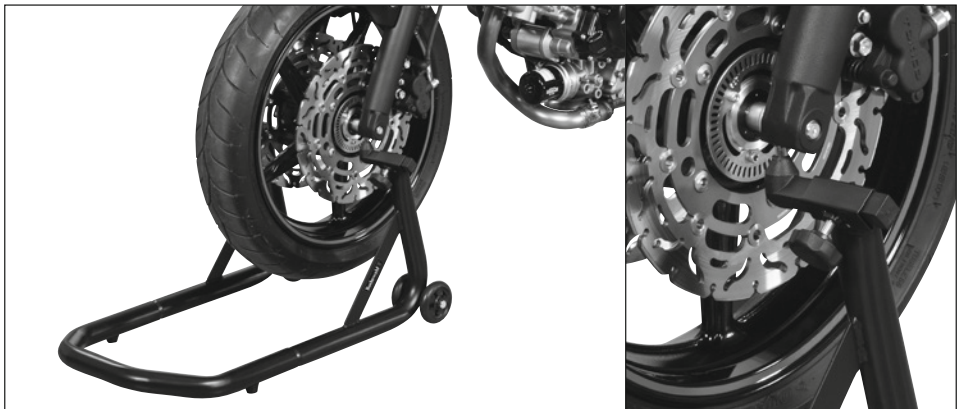

3 | Allgemeines



3.1 | Gebrauchsanleitung lesen und aufbewahren

Diese Gebrauchsanleitung bezieht sich ausschließlich auf den genannten Rothewald Front-Motorradheber (kurz Motorradheber). Sie enthält wichtige Hinweise zu Sicherheit und Handhabung. Die Gebrauchsanleitung, insbesondere die Sicherheitshinweise, sorgfältig durchlesen, bevor der Motorradheber verwendet wird. Die Nichtbeachtung dieser Gebrauchsanleitung kann zu schweren Verletzungen oder zu Schäden am Fahrzeug führen. Die Gebrauchsanleitung für die weitere Nutzung gut aufbewahren. Wenn der Motorradheber an Dritte weitergereicht werden soll, unbedingt diese Gebrauchsanleitung mitgeben.

Die Gebrauchsanleitung basiert auf den in der Europäischen Union gültigen Normen und Regeln und spiegelt den aktuellen Stand der Technik wider. Im Ausland sind ggf. auch landesspezifische Richtlinien und Gesetze zu beachten

3.2 | Zeichenerklärung

Die folgenden Symbole und Signalwörter werden in dieser Gebrauchsanleitung, auf dem Rothewald Motorradheber oder auf der Verpackung verwendet.

 WARNUNG!	<p>Dieses Signalsymbol/-wort bezeichnet eine Gefährdung mit einem mittleren Risikograd, die, wenn sie nicht vermieden wird, den Tod oder eine schwere Verletzung zur Folge haben kann.</p>
 VORSICHT!	<p>Dieses Signalsymbol/-wort bezeichnet eine Gefährdung mit einem niedrigen Risikograd, die, wenn sie nicht vermieden wird, eine geringfügige oder mäßige Verletzung zur Folge haben kann.</p>
HINWEIS!	<p>Dieses Signalwort warnt vor möglichen Sachschäden.</p>
	<p>Dieses Symbol kennzeichnet die Wiederverwertbarkeit von Verpackungen und Produkt selbst.</p>

4 | Sicherheit

4.1 | Bestimmungsgemäßer Gebrauch

Der vorliegende Motorradheber erleichtert, richtig angewandt, unzählige Reparatur sowie Wartungsarbeiten am Motorrad und ist geeignet für das Aufbocken von Motorrädern mit unten offenen Gabelstandrohren und einer Gabelbreite von 200 bis 270 mm.

Der Rothewald Motorradheber muss jederzeit mit größter Sorgfalt gemäß dieser Gebrauchsanleitung und den Vorgaben des Fahrzeugherstellers verwendet werden, um Schäden am Motorrad und mögliche Verletzungen beteiligter Personen zu vermeiden.

Da es sich bei diesem Produkt um ein universell einsetzbares Produkt ohne spezifische Fahrzeugzuordnung handelt, ist es wichtig, sich vor dem ersten Gebrauch davon zu überzeugen, dass sich das Produkt ohne Probleme sachgerecht am Motorradtyp verwenden lässt. Unbedingt auf die Angaben der Fahrzeug-Bedienungsanleitung und die Vorgaben des Fahrzeugherstellers achten. Der Motorradheber darf nur, wie in dieser Anleitung beschrieben, verwendet werden. Jede andere Verwendung gilt als nicht bestimmungsgemäß und kann zu Sachschäden führen. Der Hersteller oder Händler übernimmt keine Haftung für Schäden, die durch nicht bestimmungsgemäßen oder falschen Gebrauch entstanden sind.



Kippgefahr!

- Der Motorradheber ist ausschließlich für das Aufbocken/ Anheben von Motorrädern konzipiert und darf nicht für andere Zwecke eingesetzt werden.
- Vor dem Gebrauch des Motorradhebers unbedingt vergewissern, dass dieser korrekt montiert ist und alle Schraubverbindungen ausreichend fest angezogen wurden.
- Vorab unbedingt prüfen, ob das Motorrad über unten offenen Gabelstandrohre verfügt.
- Bei der Verwendung des Front-Motorradhebers muss immer auch ein geeigneter Heckheber verwendet werden.
- Bitte beachten, dass der Heber immer von zwei Personen bedient werden muss.
- Den Motorradheber nur auf tragfähigem, absolut ebenem Untergrund (z.B. Asphalt, Beton, Stein) verwenden. Niemals losen Sand bzw. weichen Erdboden als Untergrund für den Motorradheber benutzen, um ein Wegbrechen/ Umfallen des Motorrades und damit verbundene Schäden zu vermeiden.
- Unter keinen Umständen an das aufgebockte Fahrzeug lehnen - es besteht die Gefahr des Kippens.
- Nicht auf das mit dem Motorradheber angehobene Motorrad setzen.
- Ein angehobenes Motorrad darf unter keinen Umständen mehr rangiert werden.



Gefahren für Kinder und Personen mit verringerten physischen, sensorischen oder mentalen Fähigkeiten (beispielsweise teilweise Behinderte, ältere Personen mit Einschränkung ihrer physischen und mentalen Fähigkeiten) oder Mangel an Erfahrung und Wissen (beispielsweise ältere Kinder)!

- Der Motorradheber darf von Kindern sowie von Personen mit verringerten physischen, sensorischen oder mentalen Fähigkeiten oder bei Mangel an Erfahrung und Wissen im Umgang mit Zweirädern nicht benutzt werden.
- Zum Lieferumfang gehörende Verpackungsfolie und Kleinteile von Kindern fernhalten, da Erstickungsgefahr besteht.



Quetschgefahr!

- Ein Aufhalten mit den Fingern, Händen oder anderen Körperteilen unter dem aufgebockten Fahrzeug ist verboten. Das Gleiche gilt für den Moment des Auf- und Abbockens des Fahrzeugs. Auch auf beteiligte Personen achten. Stets dafür sorgen, dass sich im Umfeld des aufgebockten Fahrzeuges keine weiteren Personen und Haustiere aufhalten.

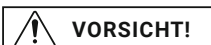

Gefahr von Ausrutschen, Stolpern und Stürzen!

Wartungsarbeiten am aufgebockten Fahrzeug und der Einsatz von Reinigungs-, Pflege- und Schmiermitteln können eine Ausrutschgefahr sowie die Gefahr eines

- Sturzes und daraus resultierende Verletzungen hervorrufen.
- Auf hervorstehende Teile achten und Stolpergefahren ggf. beseitigen.

HINWEIS!

Beschädigungsgefahr!

Unsachgemäßer Umgang mit dem Heber kann zu Beschädigungen des Hebers oder Beschädigungen am Fahrzeug führen.

- Darauf achten, dass bei der Anwendung des Motorradhebers keine Bremsleitung und kein Bremsgestänge abgeklemmt bzw. verbogen werden kann.
- Den Motorradheber während der Benutzung auf einer tragfähigen, kratzunempfindlichen Oberfläche platzieren und für ausreichenden Platzbedarf in einem nicht explosionsgefährdeten Bereich sorgen.
- Den Heber nur mit dem Originalzubehör benutzen.
- Den Heber mit maximal 150 kg belasten.
- Auf einen gut beleuchteten Arbeitsplatz achten, um Verletzungen und Beschädigungen vorzubeugen.
- Keine locker getragene Kleidung tragen, da die Gefahr durch Hängenbleiben an hervorstehenden Teilen besteht. Daher ausschließlich enganliegende Kleidung tragen. Nie Ringe, Ketten und anderen Schmuck tragen. Bei langen Haaren Haarnetz tragen. Feste Schuhe oder Arbeitsschutzschuhe tragen.

5 | Montage

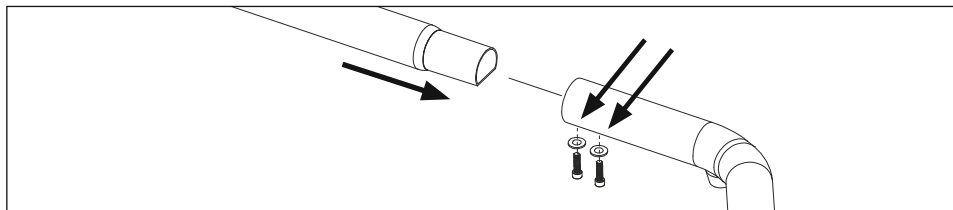

Der Motorradheber muss vor dem Verwenden zunächst montiert werden. Dazu werden die beiden Aufbockwinkel in das Verbindungsrohr geschoben und von unten auf jeder Seite mit zwei Innensechskantschrauben (Schlüsselgröße 4) und Unterlegscheiben verschraubt.

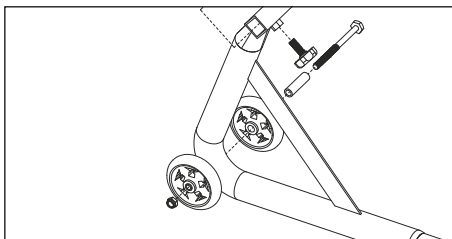
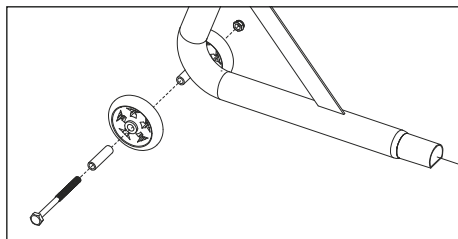

Anschließend die Distanzhülsen in die Räder stecken. Die Räder werden jeweils links und rechts neben der Achsaufnahme platziert. Jetzt den Bolzen von außen durch die Räder sowie die Achsaufnahme führen und mit der Mutter festziehen (es werden die Schlüsselgrößen 13 und 14 mm benötigt). Anschließend die Abdeckkappe auf die Mutter aufstecken. Auf der anderen Seite die gezeigten Schritte wiederholen.

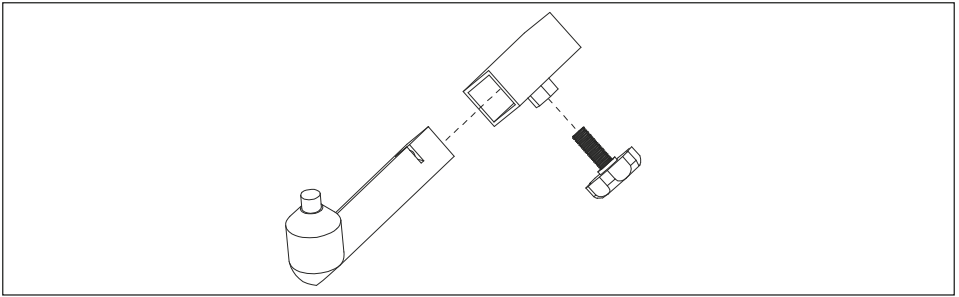

Die Frontadapter von innen in die entsprechenden Aufnahmen stecken und leicht mit der Sterngriffschraube festziehen. Der Motorradheber ist für eine Gabelbreite von ca. 200 bis 270 mm geeignet.

6 | Anwendung

6.1 | Allgemeines

Zunächst bitte unbedingt prüfen, ob das Motorrad die Voraussetzungen für eine sichere und gefahrlose Anwendung des Motorradhebers erfüllt.

Die maximale Direktlast des Motorradhebers beträgt 150 kg - somit darf das Gesamtgewicht des Zweirades inkl. Zubehör 300 kg nicht überschreiten.

Soll das Vorderrad demontiert werden, ist die Achse vor dem Aufbocken des Motorrades zu lösen. Dies gilt auch für sonstige sehr festsitzende Verschraubungen am Zweirad.



Kippgefahr!

Bevor die Frontpartie des Motorrades angehoben wird, muss immer zuerst das Heck des Fahrzeuges sicher auf einem zweiten geeigneten Hinterradheber ruhen. Ein ausschließliches Anheben der Frontpartie kann zu einem Umstürzen des Motorrades und damit verbundenen Schäden und Verletzungen führen.



Beschädigungsgefahr!

Das Fahrzeug nie allein aufbocken – grundsätzlich und unbedingt von einer zweiten kräftigen Person helfen lassen, die das Motorrad am Lenker in senkrechter Position sicher festhält.

- Ein Anheben des Zweirades, wenn es schräg auf dem Seitenständer steht, führt durch die anfangs einseitige Belastung zur Beschädigung des Rothewald Motorradhebers und evtl. zum Abrutschen des Fahrzeuges.

6.2 | Anwendung des Motorradhebers

Zunächst ist zu prüfen, ob die Gabelstandrohre unten eine Öffnung haben und wie groß diese Öffnung ggf. ist. Die Adapter haben einen Durchmesser von knapp 10 mm. Dies bedeutet, dass die Gabelstandrohre mindesten eine 10 mm große Öffnung haben müssen, um den Motorradheber sicher und bestimmungsgemäß anzuwenden.



Den Motorradheber mit den Aufnahmen für unten offene Gabelstandrohre auf die Breite der Vordergabel einstellen. Dazu hält eine zweite Person den Lenker in gerader Position. Die Aufnahmen von vorne unter die Gabelstandrohre des Motorrades heranführen. Die Aufnahmen so verschieben, dass diese komplett unter beide Gabelstandrohre passen und die Adapter in die Öffnung/ Bohrung der Gabelstandrohre passen.

Darauf achten, dass die Adapter gut in die Öffnung passen und nicht zu viel Spiel haben. Die Aufnahmen mit den Sterngriffschrauben fixieren.

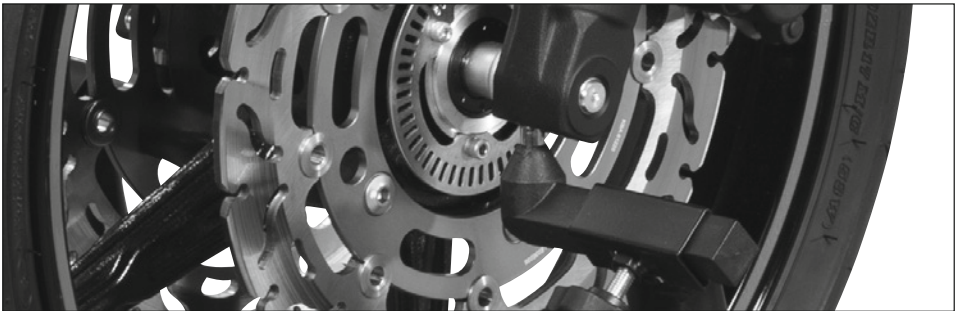

Dann den Rothewald Motorradheber am Verbindungsrohr kraftvoll, aber langsam und gleichmäßig unter das Fahrzeug drücken, bis dieses auf dem Motorradheber ruht.

6.3 | Abbocken

Beim Abbocken des Fahrzeugs ebenfalls sehr behutsam vorgehen. Eine zweite Person sorgt dafür, dass das Fahrzeug nach dem Abbocken zunächst senkrecht gehalten wird und anschließend auf dem Seitenständer sicher abgestellt wird. Ist das Motorrad vorne und hinten aufgebockt, zuerst das Vorderrad abbocken. Den Rothewald Motorradheber am Verbindungsrohr langsam und gleichmäßig nach oben ziehen, bis das Vorderrad wieder Bodenkontakt hat. Anschließend wie zuvor beschrieben das Hinterrad abbocken.

7 | Lagerung und Pflege

Den Rothewald Motorradheber in einem vor Witterungseinflüssen geschützten Raum aufbewahren. Die Temperatur sollte zwischen +1°C und +55°C bei einer Luftfeuchtigkeit von max. 90% (nicht kondensierend) liegen.

Sichtbare Metallteile mit wachshaltigen Kfz-Pflegemitteln vor Korrosion schützen. Gleitende Teile können mit Silikonspray geschmiert werden. Die Auflagefläche nur mit Wasser reinigen.

8 | Gewährleistung

Für das vorliegende Produkt gilt die gesetzliche Gewährleistung von zwei Jahren. Der Gewährleistungszeitraum beginnt ab dem Kaufdatum. Gebrauchsspuren, Zweckentfremdung, nicht bestimmungsgemäßer Gebrauch und Schäden, die aus einem Unfall, einer Manipulation oder einem Reparaturversuch durch unautorisierte Kundendienste oder Personen resultieren oder technisch abgeänderte Produkte sind von der Gewährleistung ausgeschlossen.

9 | Entsorgung



Verpackungsmaterial sowie das Produkt selbst, sind gemäß den regionalen behördlichen Bestimmungen zu entsorgen.

10 | Kontakt

Bei Fragen zum Produkt und/ oder dieser Anleitung, bitte vor dem ersten Gebrauch des Produktes unser Servicecenter unter der E-Mail: service@louis.de kontaktieren. Wir helfen schnell weiter. So gewährleisten wir gemeinsam, dass das Produkt korrekt benutzt wird

Hergestellt in China

Contents

1	Scope of delivery	_____	12
2	Use	_____	12
3	General information	_____	13
3.1	Reading and keeping the instructions for use	_____	13
3.2	Explanation of symbols	_____	13
4	Safety	_____	13
4.1	Intended use	_____	13
4.2	Safety instructions	_____	14
5	Installation	_____	15
6	How to use	_____	16
6.1	General information	_____	16
6.2	Use of the paddock stand	_____	16
6.3	Lowering	_____	17
7	Storage and care	_____	17
8	Warranty	_____	17
9	Disposal	_____	18
10	Contact	_____	18

FRONT PADDOCK STAND

1 | Scope of delivery

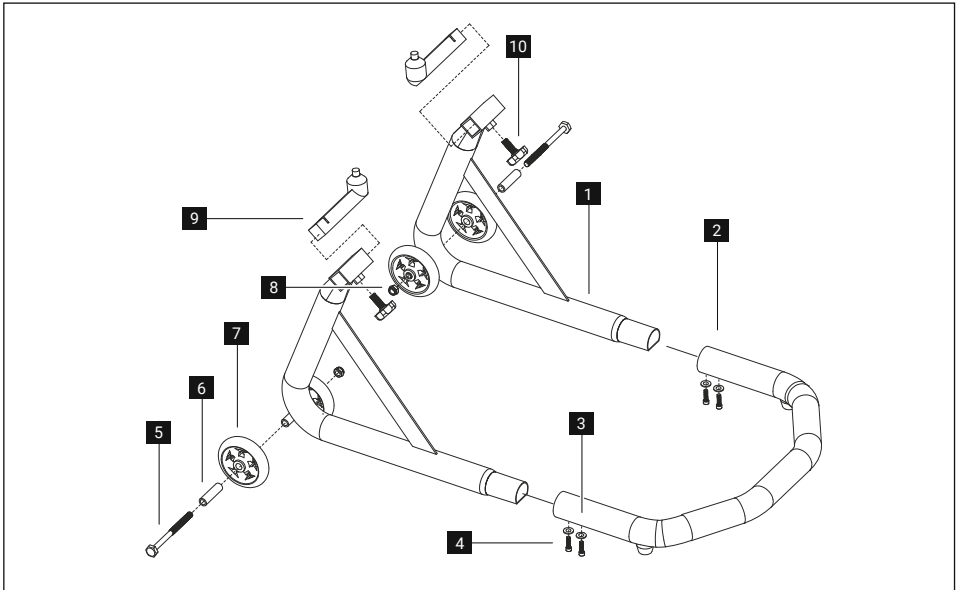

1 Jacking arm

2 Connection tube

3 Washers

4 Hexagon socket screws

5 Bolt

6 Spacer sleeves

7 Wheels

8 Nut

9 Universal pin adapter

10 Star grip

11 Cap for nut (not shown)

12 Instructions for use (not shown)

2 | Use

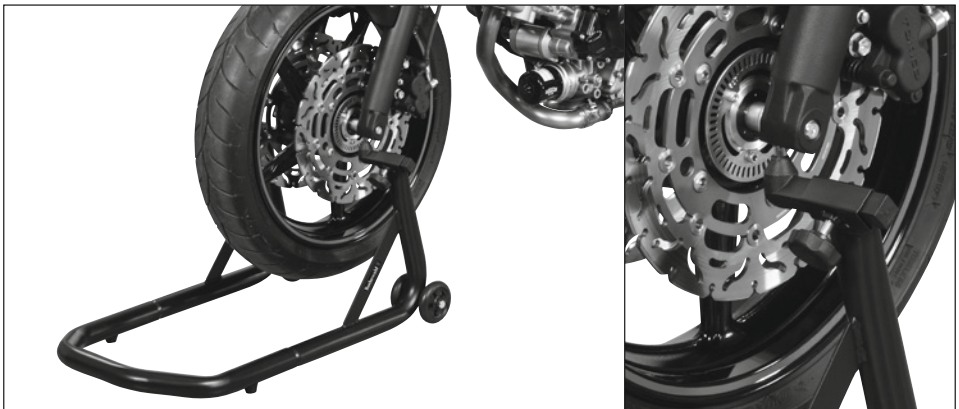

3 | General information



3.1 | Reading and keeping the instructions for use

These instructions for use apply exclusively to the aforementioned Rothewald Front Paddock Stand (for short: paddock stand). They contain important information on safety and handling. Read these instructions for use carefully, in particular the safety instructions, before using the paddock stand. Failure to follow these instructions can lead to serious injury or damage to your motorcycle. Keep these instructions in a safe place for future reference. If you pass the paddock stand on to a third party, you must also hand over these instructions.

The instructions for use are based on the standards and regulations applicable in the European Union and reflect current state-of-the-art technology. When abroad, you should also observe any country-specific guidelines and laws.

3.2 | Explanation of symbols

The following symbols and signal words are used in these instructions for use, on the Rothewald Paddock Stand or on the packaging.

 WARNING!	This symbol/signal word indicates a hazard with a medium risk level which, if not avoided, may result in death or serious injury.
 CAUTION!	This symbol/signal word indicates a hazard with a low risk level which, if not avoided, may result in minor or moderate injury.
IMPORTANT!	This signal word warns of possible material damage.
	This symbol indicates that the packaging and product can be recycled.

4 | Safety

4.1 | Intended use

This paddock stand, if used properly, makes it easier to carry out countless repair and maintenance tasks on the motorcycle and is suitable for jacking up motorcycles with fork tubes which are open at the bottom and a fork width of 200 to 270 mm.

In order to prevent damage to the motorcycle and possible personal injuries, the Rothewald Paddock Stand must always be used with the utmost care and in accordance with these instructions for use and the vehicle manufacturer's specifications.

Since this is a universal product and not intended for a specific motorcycle, it is important to make sure that it is suitable for your motorcycle model before using it for the first time. It is imperative that you comply with the stipulations in the vehicle operating instructions and the vehicle manufacturer's specifications.

The paddock stand must only be used as described in these instructions. Any other use is considered improper use and can result in material damage. The manufacturer and supplier accept no liability for damage caused by improper or incorrect use.

4.2 | Safety instructions



Risk of toppling!

- The paddock stand is designed solely for jacking up/raising motorcycles, and must not be used for any other purpose.
- Before using the paddock stand, it is imperative to make sure that it is correctly assembled and all the screw connections are properly tightened.
- It is imperative that you check beforehand whether the motorcycle has fork tubes which are open at the bottom.
- When you use the front paddock stand with front wheel support, you must always additionally use a suitable rear paddock stand.
- Be aware that the paddock stand must always be operated by two persons.
- Only use the paddock stand on a perfectly level surface with sufficient load-bearing capacity (e.g. asphalt, concrete, stone). Never use the paddock stand on loose sand or soft earth because the motorcycle could slip/topple over and cause damage or injury.
- Do not under any circumstances lean against the raised vehicle – there is a risk of it toppling over.
- Do not sit on the motorcycle while it is raised on the paddock stand.
- Once jacked up, a motorcycle must not under any circumstances be manoeuvred.



Danger for children and persons with reduced physical, sensory or mental abilities (e.g. partially disabled persons, elderly persons with reduced physical and mental abilities) or lack of experience and knowledge (e.g. older children)!

- The paddock stand must not be used by children or persons with reduced physical, sensory or mental abilities, or those with a lack of experience and knowledge of dealing with motorcycles.
- The packaging film and small parts must be kept away from children, as there is a risk of suffocation.



Risk of crushing!

- Placing your fingers, hands or other body parts under the vehicle whilst it is jacked up is strictly prohibited. The same applies during the process of raising or lowering the vehicle. Also pay attention to the safety of other persons involved. Always make sure that there are no other persons or pets in the vicinity of the vehicle while it is jacked up.



Risk of slipping, tripping and falling!

Maintenance work on the raised vehicle and the use of cleaning agents, care products and lubricants can create a risk of slipping and falling with resultant injuries.

- Beware of projecting parts and remove any tripping hazards.

IMPORTANT!

en

Risk of damage!

Improper handling of the lift stand can lead to damage to the lift stand or damage to the vehicle.

- Make sure that no brake line or brake linkage can be squashed or bent when you use the paddock stand.
- During use, place the paddock stand on a scratch-resistant surface with sufficient load-bearing capacity and make sure that there is sufficient space in a location with a non-explosive atmosphere.
- Only use the paddock stand with the original accessories.
- Do not exceed the maximum load of 150 kg.
- In order to prevent injuries and damage, make sure that the place where you are working is well lit.
- Do not wear loose-fitting clothing, as there is a risk of catching on projecting parts. Therefore, only wear close-fitting clothing. Never wear rings, chains or other jewellery. Persons with long hair should wear a hair net. Wear sturdy shoes or work safety shoes.

5 | Installation

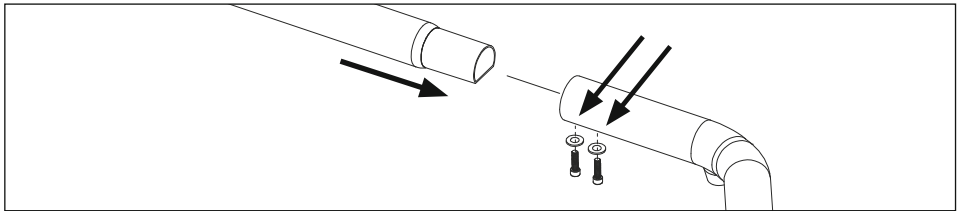

The paddock stand first has to be assembled before it can be used. To do so, the two jacking arms are inserted into the connection tube and screwed in place from below on each side with two hexagon socket screws (wrench size 4) and washers.

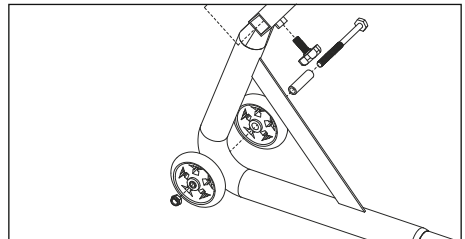
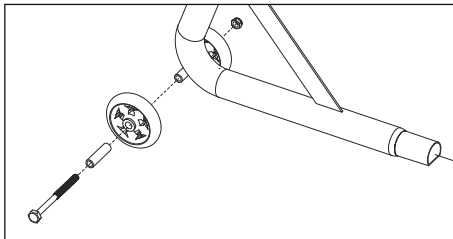

Then connect the spacer sleeves to the wheels. Position the wheels on the left and right, next to the axle mount. Then insert the bolt from the outside, through the wheels and the axle mount and fasten it with the nut (wrench sizes 13 and 14 mm are required). Then connect the cap to the nut. Repeat the indicated steps on the other side.

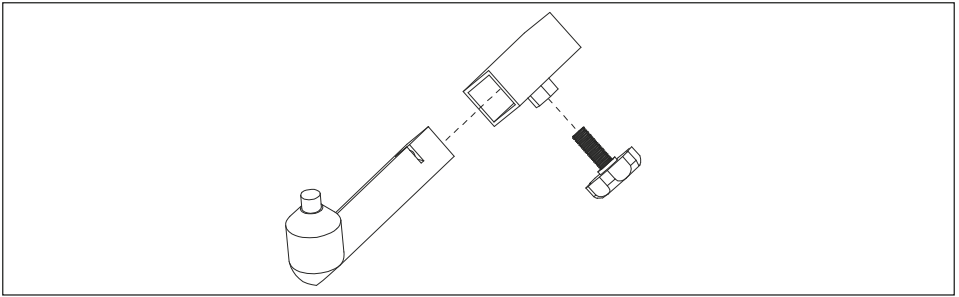

Connect the front adapters to the respective supports from inside and gently tighten them with the star grip. The paddock stand is suitable for a fork width of approximately 200 to 270 mm.

6 | How to use

6.1 | General information

First, it is imperative that you whether the motorcycle meets the requirements for safe use with the paddock stand.

The maximum load of the paddock stand is 150 kg, meaning that the total weight of the motorcycle, including accessories, must not exceed 300 kg.

If you intend to remove the front wheel, the axle must be unfastened before jacking up the motorcycle. The same applies to other components that are bolted tightly to the motorcycle.



Risk of toppling!

Before you jack up the front end of your motorcycle, you must always first place the rear end securely on a suitable second rear paddock stand. If you only raise the front end, your motorcycle may topple over and cause damage and/or injury.

IMPORTANT!

Risk of damage!

Never jack up the bike on your own – always make sure that you have a second, strong person to help you, who can hold the motorcycle securely upright using the handlebar.

- Do not jack up the motorcycle when it is standing at an angle on the side stand, because the initial one-sided load will damage the Rothewald Paddock Stand and may cause the motorcycle to slip off.

6.2 | Use of the paddock stand

First check that the fork tubes are open at the ends, and measure the size of the opening. The adapters have a diameter of almost 10 mm. This means that the fork tubes must have an opening of at least 10 mm in size in order to be able to use the paddock stand safely and properly.



The paddock stand supports for open fork tubes must be adjusted to the width of the front fork. To do so, a second person must hold the handlebars straight. Position the supports under the motorcycle's fork tubes from the front. Adjust the supports so that they fit fully under the two fork tubes, and fit the adapters into the opening/hole in the fork tubes. Make sure the adapters are a good fit in the opening and do not have too much play. Secure the supports with the star grips.

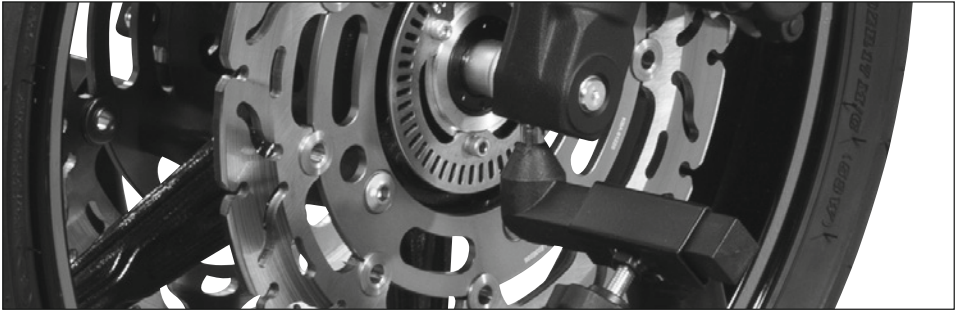

Then grip the front end of Rothewald Paddock Stand and push it firmly, but slowly and evenly, under the motorcycle until it rests on the stand.

6.3 | Lowering

You must also be very careful when lowering your motorcycle. A second person makes sure that the vehicle is first held in an upright position after lowering, and is then parked securely on the side stand. If the motorcycle is on a stand at the front and back, lower the front wheel first. Pull the Rothewald Paddock Stand slowly and evenly upwards by the connection tube until the front wheel is in contact with the floor again. Then lower the rear wheel as already described.

7 | Storage and care

Store the Rothewald Paddock Stand in a room which is protected from the elements. The temperature should be between +1°C and +55°C with a max. humidity of 90% (non-condensing). Protect the visible metal parts against corrosion using wax-based vehicle care products. Moving parts can be lubricated with silicone spray. Only use water to clean the supports.

8 | Warranty

This product comes with the statutory two-year warranty. The warranty period begins on the date of purchase. The warranty does not cover normal wear and tear, use for anything other than the

intended purpose, damage caused by an accident or by modifications or attempted repairs by unauthorised persons, or products which have been modified technically.

9 | Disposal



Dispose of packaging material and the product itself in accordance with applicable regulations of the regional authorities.

10 | Contact

If you have any questions about the product and/or these instructions, before using the product for the first time, please contact our Service Centre by e-mail at: service@louis.eu. We will help you as quickly as possible. This is the best way to ensure that the product is used correctly.

Made in China

Table des matières

1 Équipement fourni	20
2 Utilisation	20
3 Généralités	21
3.1 Lire et conserver le présent mode d'emploi	21
3.2 Légende	21
4 Sécurité	21
4.1 Utilisation conforme	21
4.2 Consignes de sécurité	22
5 Montage	23
6 Utilisation	24
6.1 Généralités	24
6.2 Utilisation de la béquille d'atelier	24
6.3 Abaissement	25
7 Stockage et entretien	25
8 Garantie légale	26
9 Élimination	26
10 Contact	26

BÉQUILLE D'ATELIER AVANT

1 | Équipement fourni

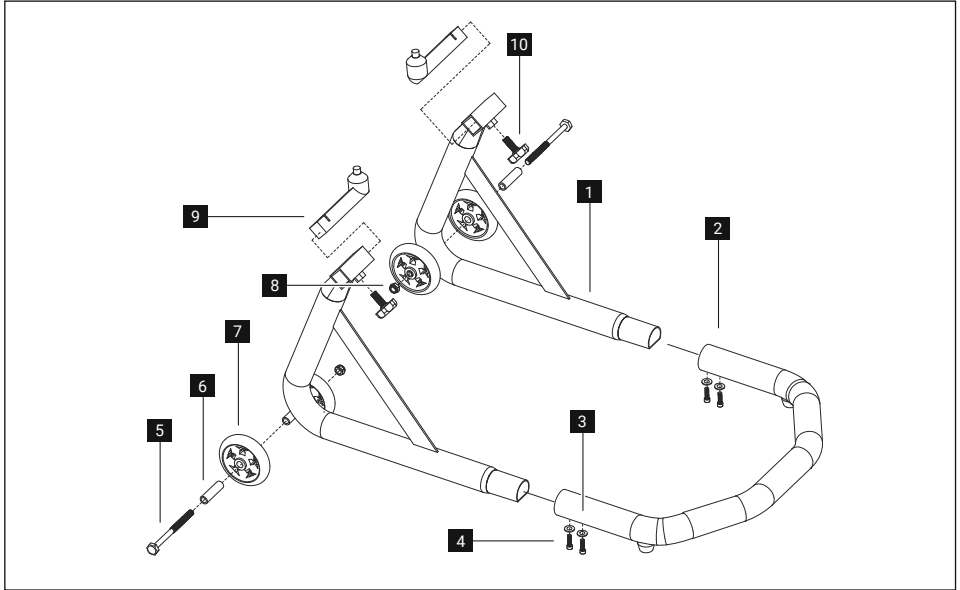

1 Équerre de levage

2 Tube de raccordement

3 Rondelles plates

4 Vis à six pans creux

5 Boulon

6 Douilles d'espaceur

7 Roulettes

8 Écrou

9 Adaptateur à broche universel

10 Vis à poignée étoile

11 Capuchon pour écrou (sans ill.)

12 Mode d'emploi (sans ill.)

2 | Utilisation

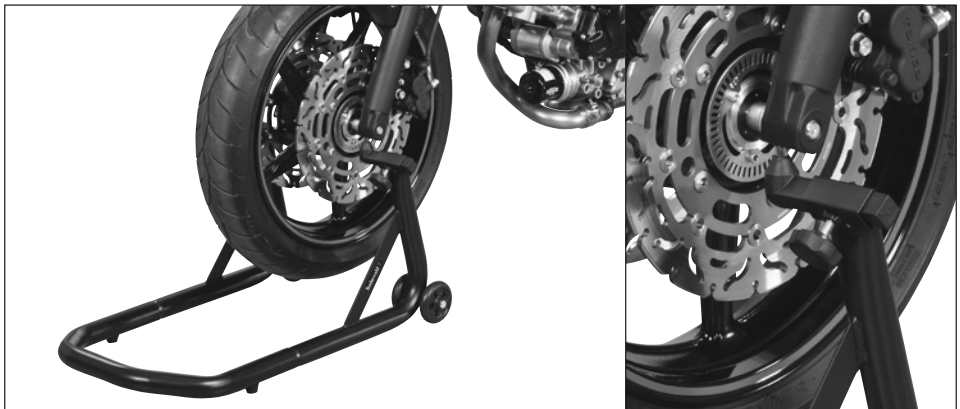



3 | Généralités

3.1 | Lire et conserver le présent mode d'emploi

Ce mode d'emploi correspond uniquement à la béquille d'atelier avant Rothewald mentionnée (en abrégé : béquille d'atelier). Il contient des remarques importantes à propos de la sécurité et de la manipulation. Lisez attentivement le mode d'emploi, en particulier les consignes de sécurité, dans son intégralité avant d'utiliser la béquille d'atelier. Le non-respect de ce mode d'emploi peut entraîner des blessures graves ou des dommages du véhicule. Conservez le mode d'emploi dans un endroit sûr pour une utilisation ultérieure. Si vous cédez la béquille d'atelier à un tiers, veuillez impérativement transmettre le présent mode d'emploi à la personne correspondante. Le mode d'emploi se base sur les normes et réglementations en vigueur dans l'Union européenne et reflète l'état actuel de la technique. Le cas échéant, respectez à l'étranger également les directives et les lois locales.

3.2 | Légende

Les symboles et mentions d'avertissement suivants sont utilisés dans le présent mode d'emploi, sur la béquille d'atelier Rothewald ou sur l'emballage.

 AVERTISSEMENT !	Ce symbole/cette mention d'avertissement désigne un danger avec un degré de risque moyen qui, lorsqu'il n'est pas évité, peut entraîner la mort ou des blessures graves.
 ATTENTION !	Ce symbole/cette mention d'avertissement désigne un danger avec un degré de risque faible qui, lorsqu'il n'est pas évité, peut entraîner des blessures légères ou moyennes.
REMARQUE !	Cette mention d'avertissement prévient des dommages matériels éventuels.
	Ce symbole indique la possibilité de recycler les emballages et le produit.

4 | Sécurité

4.1 | Utilisation conforme

À condition d'être correctement employée, cette béquille d'atelier facilite de nombreux travaux de réparation et de maintenance sur votre moto. Elle convient au levage de motos dotées de tubes de fourche ouverts en bas et dont la largeur de fourche est comprise entre 200 et 270 mm.

Utilisez toujours la béquille d'atelier Rothewald avec le plus grand soin, conformément au présent mode d'emploi et aux spécifications du constructeur du véhicule, afin d'éviter tout dommage sur votre moto ainsi que toute blessure des personnes impliquées.

Comme ce produit est destiné à un emploi universel et n'est pas destiné à un type de véhicule précis, il est important que vous vous assuriez, avant sa toute première utilisation, que vous pouvez l'utiliser sur votre moto de manière conforme et sans aucun problème. Vous devez impérativement observer les informations contenues dans le mode d'emploi de votre véhicule ainsi que les spécifications du constructeur du véhicule.

La béquille d'atelier ne doit être utilisée que comme décrit dans le présent mode d'emploi. Toute autre utilisation est considérée comme non conforme et peut entraîner des dommages matériels. Le fabricant et le revendeur déclinent toute responsabilité pour tout dommage dû à une utilisation non conforme ou incorrecte.



Risque de renversement !

- La béquille d'atelier convient exclusivement au levage et au soulèvement de motos. Il est interdit de l'employer à d'autres fins.
- Avant l'utilisation de la béquille d'atelier, assurez-vous impérativement qu'elle est correctement montée et que tous les boulonnages sont serrés à fond.
- Assurez-vous impérativement au préalable que la moto dispose de tubes de fourche ouverts en bas.
- En cas d'utilisation de la béquille d'atelier avant, vous devez également toujours utiliser une béquille arrière appropriée.
- Veuillez noter que la béquille doit toujours être utilisée par deux personnes.
- Employez uniquement la béquille d'atelier sur des surfaces stables et parfaitement planes (par ex. en asphalte, en béton ou en pierre). Afin d'éviter un effondrement ou un renversement de la moto et les dommages inhérents, n'utilisez jamais un sol mou ou sablonneux comme support pour la béquille d'atelier.
- Ne vous appuyez en aucun cas contre le véhicule levé – le véhicule risquerait de se renverser.
- Ne vous asseyez pas sur la moto levée avec la béquille d'atelier.
- Il est strictement interdit de manœuvrer une moto soulevée.



Ce produit représente un danger pour les enfants et les personnes dont les capacités physiques, sensorielles ou mentales sont réduites (par ex. personnes souffrant d'un handicap partiel ou personnes âgées dont les capacités physiques et mentales sont restreintes) ou les personnes qui ne disposent pas de l'expérience ou des connaissances requises (par ex. des enfants plus âgés).

- La béquille d'atelier ne doit pas être utilisée par des enfants et des personnes dont les capacités physiques, sensorielles ou mentales sont réduites ou qui ne disposent pas de l'expérience ou des connaissances requises pour la manipulation des deux-roues.
- Conservez le film d'emballage ainsi que les petites pièces faisant partie de l'équipement fourni hors de portée des enfants. Risque d'asphyxie.



Risque de coincement !

- Il est interdit de placer les doigts, les mains ou toute autre partie du corps au-dessous du véhicule lorsqu'il est soulevé ou pendant le levage ou l'abaissement. Pensez aussi toujours à la sécurité des personnes impliquées. Assurez-vous systématiquement qu'aucune personne et qu'aucun animal domestique ne se trouvent à proximité du véhicule soulevé.



Risque de glissement, de trébuchement et de chute !

Les travaux de maintenance sur le véhicule levé et l'utilisation de produits

de nettoyage, d'entretien et de lubrification, peuvent entraîner des risques de glissement ou de chute, ainsi que les risques de blessures inhérents.

- Faites attention aux pièces en saillie et, le cas échéant, éliminez tout risque de trébuchement.

REMARQUE !

Risque de dommage !

Toute manipulation incorrecte de la béquille peut entraîner des dommages de cette dernière ou du véhicule.

- Durant l'utilisation de la béquille d'atelier, veillez à ne pas coincer ni plier les durites et timoneries de frein.
- Pendant l'utilisation, placez la béquille d'atelier sur une surface stable et résistante aux rayures. Installez-vous dans une zone à l'atmosphère non explosible en veillant à disposer de suffisamment de place.
- Utilisez la béquille uniquement avec les accessoires d'origine.
- La béquille peut être chargée jusqu'à 150 kg maxi.
- Assurez-vous que le lieu de travail est bien éclairé afin d'éviter tout risque de blessures et de dommages.
- Ne portez pas de vêtements amples pour éviter tout risque de rester accroché à des pièces en saillie. Utilisez donc uniquement des vêtements bien ajustés. Ne portez jamais de bagues, de chaînes ou autres bijoux. Si vous avez les cheveux longs, portez un filet à cheveux. Portez des chaussures solides ou des chaussures de sécurité.

5 | Montage

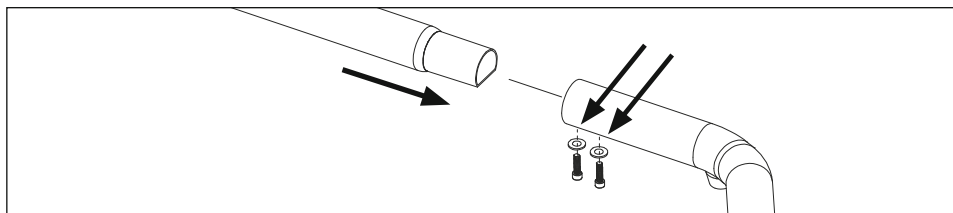

Avant toute utilisation, vous devez commencer par monter la béquille d'atelier. Pour cela, glissez les deux équerres de levage dans le tube de raccordement et vissez chaque côté à l'aide de deux vis à six pans creux (taille de clé : 4) et rondelles plates par le dessous.

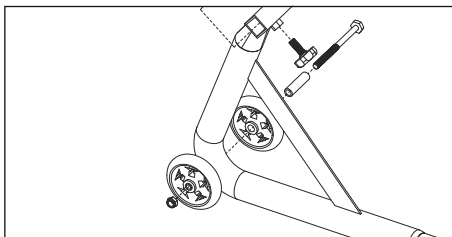
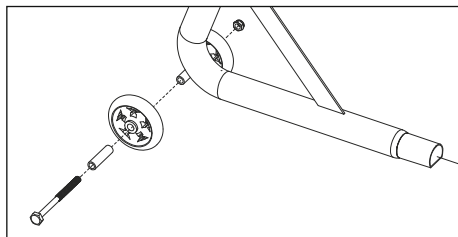

Insérez ensuite les douilles d'espacement dans les roulettes. Les roulettes sont placées à droite et à gauche du support d'axe. Faites passer ensuite les boulons à travers les roulettes et le support

d'axe par l'extérieur, puis serrez à l'aide de l'écrou (tailles de clés nécessaires : 13 et 14 mm). Placez ensuite le capuchon sur l'écrou. Répétez les étapes indiquées de l'autre côté.

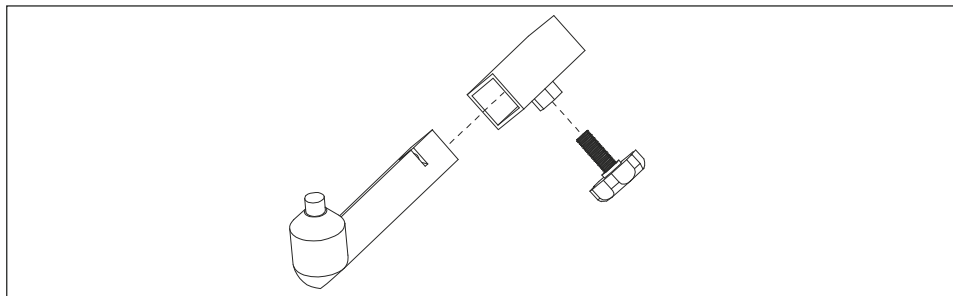

Enfoncez l'adaptateur avant par l'intérieur dans les supports correspondants, puis serrez légèrement avec la vis à poignée étoile. La béquille d'atelier convient pour une largeur de fourche comprise entre 200 et 270 mm.

6 | Utilisation

6.1 | Généralités

Commencez impérativement par vérifier si la moto remplit les conditions préalables pour une utilisation sûre et sans danger de la béquille d'atelier.

La béquille d'atelier peut supporter une charge directe de 150 kg maxi. Par conséquent, le poids total du deux-roues, accessoires inclus, ne doit pas excéder 300 kg.

Pour démonter la roue avant, desserrez l'essieu avant de soulever la moto. Cette règle s'applique également aux boulonnages très serrés du deux-roues.



Risque de renversement !

Avant de soulever la partie avant de la moto, assurez-vous toujours au préalable que l'arrière du véhicule repose en toute sécurité sur une deuxième béquille arrière appropriée. Si vous ne soulevez que la partie avant, la moto risque de se renverser, pouvant entraîner des dommages et des blessures inhérents.

REMARQUE !

Risque de dommage !

Ne levez jamais le véhicule lorsque vous êtes seul – demandez systématiquement à une deuxième personne musclée de vous aider et de fermement maintenir la moto par le guidon à la verticale.

- Lorsque le deux-roues est incliné sur la béquille latérale, l'opération de levage peut endommager la béquille d'atelier Rothewald et provoquer un glissement du véhicule en raison de la contrainte unilatérale exercée au début de l'opération.

6.2 | Utilisation de la béquille d'atelier

Commencez par vous assurer que les tubes de fourche sont pourvus en bas d'une ouverture, et, le cas échéant, vérifiez la taille de cette dernière. Le diamètre des adaptateurs est de presque 10 mm. En d'autres termes, pour pouvoir utiliser la béquille d'atelier de manière conforme et en toute sécurité, les tubes de fourche doivent présenter une ouverture d'au moins 10 mm.



Réglez la béquille d'atelier avec les supports pour les tubes de fourche ouverts en bas à la largeur de la fourche de la roue avant. Pour ce faire, la deuxième personne tient le guidon en position verticale. Rapprochez par l'avant les supports au-dessous des tubes de fourche de la moto. Glissez les supports en veillant à ce qu'ils passent complètement sous les deux tubes de fourche et à ce que les adaptateurs s'insèrent dans l'ouverture/l'alésage des tubes de fourche. Veillez à ce que les adaptateurs s'insèrent bien dans l'ouverture et à ce qu'il n'y ait pas trop de jeu. Fixez les supports à l'aide des vis à poignée étoile.



Poussez ensuite vigoureusement, mais lentement et de manière homogène, la béquille d'atelier Rothewald contre le tube de raccordement au-dessous du véhicule jusqu'à ce que ce dernier repose sur la béquille d'atelier.

6.3 | Abaissement

Lors de l'abaissement du véhicule, procédez également avec beaucoup de prudence. Dans un premier temps, une deuxième personne doit s'assurer de maintenir le véhicule en position verticale une fois celui-ci abaissé, puis qu'il repose sur la béquille latérale en toute sécurité. Si l'avant et l'arrière de la moto sont levés, commencez par reposer au sol la roue avant. Tirez le tube de raccordement de la béquille d'atelier Rothewald vers le haut lentement et de manière régulière, jusqu'à ce que la roue avant touche le sol. Abaissez ensuite la roue arrière en procédant comme décrit ci-précédemment.

7 | Stockage et entretien

Conservez la béquille d'atelier Rothewald dans une pièce à l'abri des intempéries. La température devrait être comprise entre +1 °C et +55 °C avec une humidité de l'air maxi. de 90 % (sans condensation).

Protégez les pièces métalliques visibles de la corrosion à l'aide de produit d'entretien automobile à base de cire. Les pièces coulissantes peuvent être lubrifiées à l'aide d'un spray au silicone. Nettoyez la surface d'appui uniquement avec de l'eau.

8 | Garantie légale

Le présent produit est couvert par la garantie légale de deux ans. La période de garantie commence à compter de la date d'achat. Tout signe d'usure, toute utilisation non conforme ou à des fins autres que celles prévues, tout dommage dû à un accident, à une manipulation ou à une tentative de réparation par un service client ou une personne non autorisés ou tout produit modifié sur le plan technique sont exclus de la garantie.

9 | Élimination



Éliminez le matériel d'emballage, ainsi que le produit conformément aux dispositions officielles régionales.

10 | Contact

Pour toutes questions concernant le produit et/ou les présentes instructions, veuillez contacter, avant la première utilisation du produit, notre centre S.A.V. par e-mail à l'adresse : service@louis-moto.fr. Nous vous aiderons dans les plus brefs délais. De cette manière, nous garantissons ensemble une utilisation correcte du produit.

Fabriqué en Chine

Inhoudsopgave

1	Leveringsomvang	28
2	Gebruik	28
3	Algemeen	29
3.1	Gebruiksaanwijzing lezen en bewaren	29
3.2	Toelichting bij symbolen	29
4	Veiligheid	29
4.1	Beoogd gebruik	29
4.2	Veiligheidsaanwijzingen	30
5	Montage	31
6	Toepassing	32
6.1	Algemeen	32
6.2	Gebruik van de paddockstand	32
6.3	Afbokken	33
7	Opslag en onderhoud	33
8	Garantie	34
9	Verwijdering	34
10	Contact	34

VOOR-PADDOCKSTAND

1 | Leveringsomvang

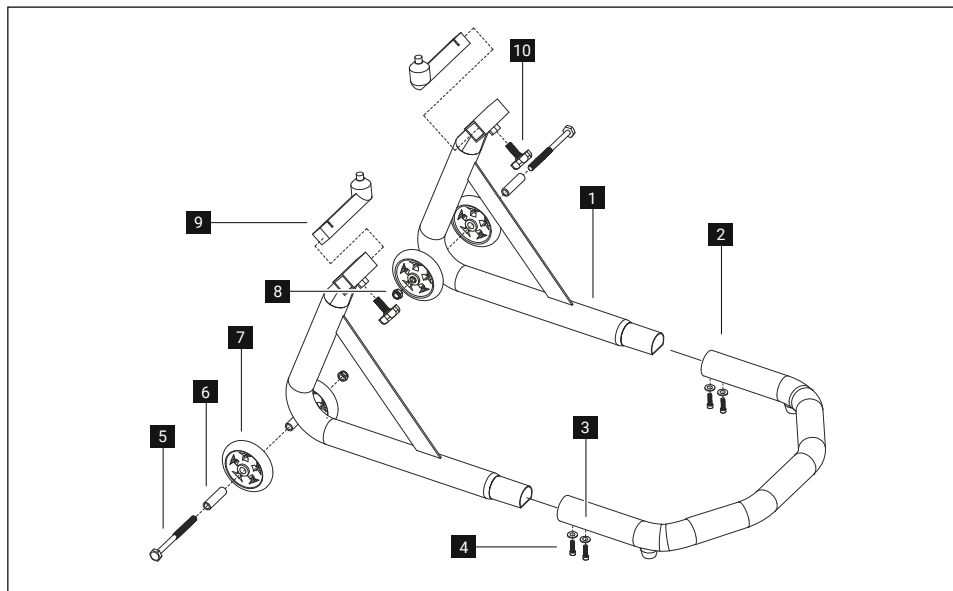

1 Opbokoeken

2 Verbindingsbuis

3 Vulringen

4 Binnenzeskantschroeven

5 Bout

6 Afstandsbusen

7 Wielen

8 Moer

9 Universele pinadapter

10 Stervormige knopschroef

11 Afdekking voor moer (geen afb.)

12 Gebruiksaanwijzing (geen afb.)

2 | Gebruik

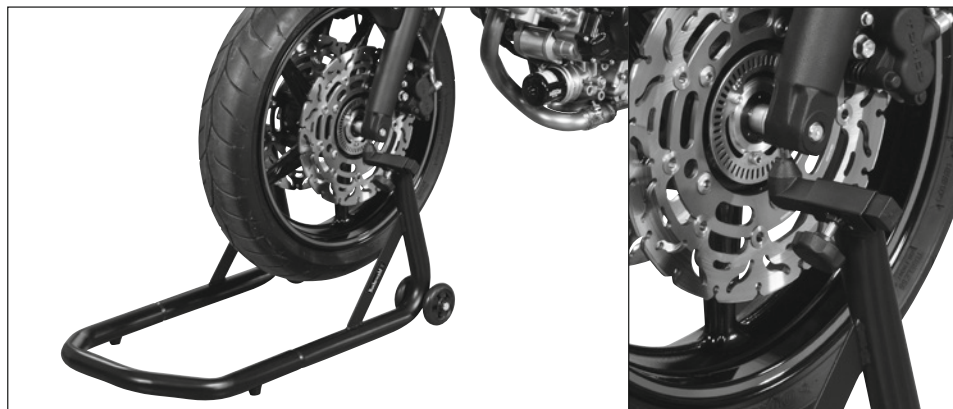

3 | Algemeen



3.1 | Gebruiksaanwijzing lezen en bewaren

Deze gebruiksaanwijzing heeft uitsluitend betrekking op de voor-paddockstand van Rothewald (kort: paddockstand). Hierin vind je belangrijke informatie over de veiligheid en het gebruik. Lees de gebruiksaanwijzing, met name de veiligheidsaanwijzingen, zorgvuldig door voordat de paddockstand wordt gebruikt. Veronachtzaming van deze gebruiksaanwijzing kan leiden tot ernstig letsel of schade aan het voertuig. Bewaar de gebruiksaanwijzing voor verder gebruik. Wanneer de paddockstand aan derden wordt doorgegeven, dien je ook deze gebruiksaanwijzing mee te geven.

De gebruiksaanwijzing is gebaseerd op de normen en regels die gelden in de Europese Unie en is een afspiegeling van de huidige stand van de techniek. Neem in het buitenland ook specifieke nationale richtlijnen en wetten in acht.

3.2 | Toelichting bij symbolen

De volgende symbolen en signaalwoorden worden gebruikt in deze gebruiksaanwijzing, op de Rothewald-paddockstand of op de verpakking.

 WAARSCHUWING!	Dit symbool/signaalwoord duidt op een gevaar met een gemiddelde risicograad dat, indien dit niet wordt vermeden, de dood of ernstig letsel tot gevolg kan hebben.
 VOORZICHTIG!	Dit symbool/signaalwoord duidt op een gevaar met een lage risicograad dat, indien dit niet wordt vermeden, gering of matig letsel tot gevolg kan hebben.
AANWIJZING!	Dit signaalwoord waarschuwt voor mogelijke materiële schade.
	Dit symbool geeft aan dat verpakkingen en het product zelf recyclebaar zijn.

4 | Veiligheid

4.1 | Beoogd gebruik

Deze paddockstand vergemakkelijkt als hij correct wordt gebruikt talloze reparatie- alsook onderhoudswerkzaamheden aan de motor en is geschikt voor het opkoken van motoren met aan de onderkant open vorkpoten en een vorkbreedte van 200 tot 270 mm.

Gebruik de Rothewald-paddockstand altijd uiterst zorgvuldig volgens deze gebruiksaanwijzing en de aanwijzingen van de motorfabrikant, om schade aan de motor en mogelijk letsel van aanwezige personen te voorkomen.

Omdat het bij dit product gaat om een universeel inzetbaar product dat geschikt is voor diverse voertuigen, is het belangrijk dat je je er vóór het eerste gebruik van overtuigt dat het product doelmatig zonder problemen in combinatie met het motortype kan worden gebruikt. Houd altijd rekening met de informatie in de bedieningshandleiding van je voertuig en de voorschriften van de fabrikant van je voertuig.

De paddockstand mag alleen worden gebruikt zoals in deze gebruiksaanwijzing wordt beschreven. Elk ander gebruik wordt aangemerkt als oneigenlijk en kan tot materiële schade leiden. De fabrikant of handelaar aanvaardt geen aansprakelijkheid voor schade die door oneigenlijk of verkeerd gebruik is ontstaan.



Kantelrisico!

- De paddockstand is uitsluitend ontwikkeld voor het opbikken/optillen van motoren en mag niet voor andere doeleinden worden ingezet.
- Vóór gebruik van de paddockstand dien je te controleren of deze correct is gemonteerd en of alle schroefverbindingen voldoende stevig zijn aangetrokken.
- Controleer vooraf altijd of de motor over aan de onderkant open vorkpoten beschikt.
- Bij gebruik van een voor-paddockstand moet altijd ook een geschikte achter-paddockstand worden gebruikt.
- Houd er rekening mee dat de paddockstand altijd door twee personen moet worden bediend.
- Gebruik de paddockstand alleen op een voldoende stevige, absoluut effen ondergrond (bijv. asfalt, beton, steen). Gebruik nooit rul zand resp. zachte grond als ondergrond voor de paddockstand, om te voorkomen dat de motor losbreekt/omvalt en hiermee gerelateerde schade ontstaat.
- Leun nooit op het opgebokte voertuig - het risico bestaat dat het omvalt.
- Ga niet op de motor zitten wanneer deze met de paddockstand is opgebokt.
- Een opgebokte motor mag onder geen enkel beding meer worden gerangeerd.



Gevaren voor kinderen en personen met verminderde lichamelijke, zintuiglijke of geestelijke vermogens (bijvoorbeeld gedeeltelijk gehandicapten, oudere personen met lichamelijke en geestelijke beperkingen) of gebrek aan ervaring en kennis (bijvoorbeeld oudere kinderen)!

- De paddockstand mag niet worden gebruikt door kinderen en personen met verminderde lichamelijke, zintuiglijke of geestelijke vermogens of bij gebrek aan ervaring en kennis in de omgang met tweewielers.
- Houd bij de levering horende verpakkingsfolie en kleine onderdelen buiten het bereik van kinderen, want er bestaat verstikkingsgevaar.

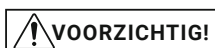

Beknellingsgevaar!

- Houd in geen geval vingers, handen of andere lichaamsdelen onder het opgebokte voertuig. Hetzelfde geldt voor het moment waarop het voertuig op de bok wordt gezet of daar vanaf wordt gehaald. Let ook op andere aanwezige personen. Zorg er altijd voor dat zich nabij het opgebokte voertuig geen andere personen of huisdieren bevinden.



Risico op uitglijden, struikelen en vallen!

- Onderhoudswerkzaamheden aan het opgebokte voertuig en het gebruik van reinigings-, onderhouds- en smeermiddelen kunnen tot uitglijgevaar en het risico op een val en hieruit resulterend letsel leiden.
- Let op uitstekende onderdelen en verwijder eventuele struikelgevaren.

AANWIJZING!

Gevaar voor beschadiging!

Een verkeerde omgang met de paddockstand kan leiden tot beschadiging van de paddockstand of schade aan het voertuig.

- Zorg ervoor dat tijdens het gebruik van de paddockstand geen remleidingen of remstangen worden afgeklemd resp. worden verbogen.
- Plaats de paddockstand tijdens het gebruik op een solide, krasongevoelig oppervlak en zorg voor voldoende ruimte in een niet-explosiegevaarlijke omgeving.
- Gebruik de paddockstand alleen met de originele accessoires.
- De paddockstand mag niet met meer dan 150 kg worden belast.
- Zorg voor een goed verlichte werkplek om letsel en beschadigingen te voorkomen.
- Draag geen loszittende kleding, omdat je hierdoor kunt blijven hangen aan uitstekende onderdelen. Draag daarom alleen nauwsluitende kleding. U mag geen ringen, kettingen of andere sieraden dragen. Draag een haarnetje als je lang haar hebt. Draag stevige schoenen of speciale werkschoenen.

5 | Montage

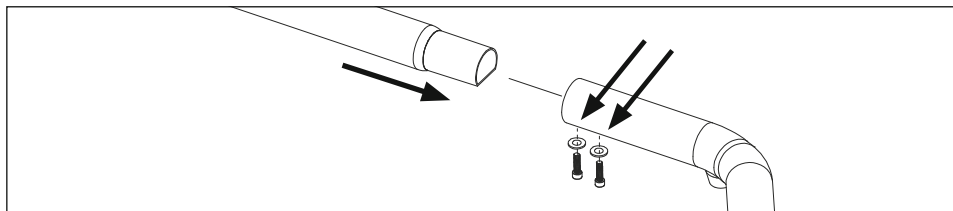

De paddockstand moet voor het gebruik eerst worden gemonteerd. Hiervoor worden de twee opboekhoeken in de verbindingsbuis geschoven en van onder aan elke kant met twee binnenzeskantschroeven (sleutelmaat 4) en vulringen vastgeschroefd.

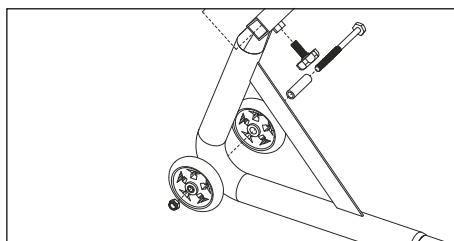
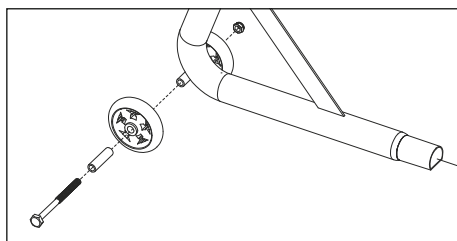

Steek hierna de afstandsbusen in de wielen. De wielen worden elk links en rechts naast de assteun geplaatst. Steek nu de bout van buiten door de wielen en de assteunen en trek met de moer aan (je hebt hiervoor de sleutelmaten 13 en 14 nodig). Plaats hierna de afdekking op de moer. Herhaal de beschreven stappen aan de andere kant.

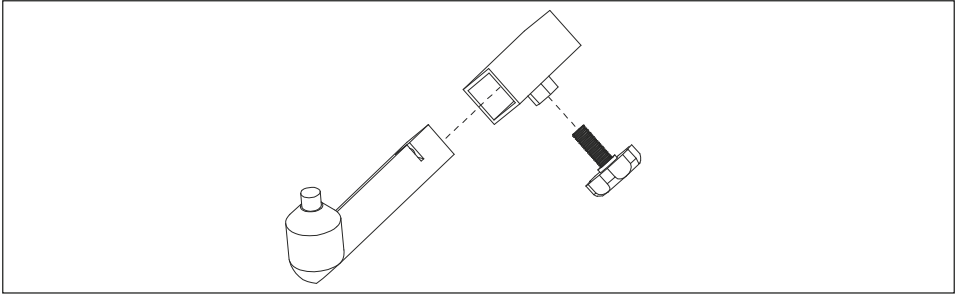

Steek de frontadapter van binnen in de dienovereenkomstige houders en trek met de stervormige knopschroef licht aan. De paddockstand is geschikt voor een vorkbreedte van ca. 200 tot 270 mm.

6 | Toepassing

6.1 | Algemeen

Controleer eerst altijd of de motor voldoet aan de voorwaarden voor een veilig, probleemloos gebruik van de paddockstand.

De maximale directe belasting van de paddockstand bedraagt 150 kg, dus het totale gewicht van de motor en accessoires mag niet hoger zijn dan 300 kg.

Als het voorwiel gedemonteerd moet worden, moet de as worden losgedraaid voordat de motor wordt opgebokt. Dat geldt ook voor alle andere stevig vastzittende schroefverbindingen op de motor.



WAARSCHUWING!

Kantelrisico!

Voordat je de motor aan de voorkant optilt, moet altijd eerst de achterkant van het voertuig veilig op een tweede geschikte achterwielsteun rusten. Als alleen de voorkant wordt opgetild, kan de motor omvallen, wat kan leiden tot schade en letsel.



AANWIJZING!

Gevaar voor beschadiging!

Bok de motor nooit alleen op. Zorg hoe dan ook dat je altijd hulp hebt van een tweede, krachtige persoon die de motor aan het stuur veilig rechtop houdt.

- Als de motor wordt opgetild wanneer deze schuin op de jiffy staat, leidt de aanvankelijk eenzijdige belasting tot een beschadiging van de Rothewald-paddockstand en kan de motor eventueel wegglijden en omvallen.

6.2 | Gebruik van de paddockstand

Controleer eerst of de vorkpoten aan de onderkant een opening hebben en hoe groot deze opening is. De adapters hebben een diameter van bijna 10 mm. Dat betekent dat de vorkpoten een opening van minimaal 10 mm moeten hebben om de paddockstand veilig en correct te kunnen gebruiken.



Stel de paddockstand met de steunpunten voor vorkpoten met een open onderkant in op de breedte van de voorvork. Daarbij moet een helper het stuur rechtop houden. Leid de steunpunten van voren onder de vorkpoten van de motor. Schuif de steunpunten zo, dat deze volledig onder de beide vorkpoten passen en de adapters in de opening/boring van de vorkpoten passen. Zorg dat de adapters goed in de openingen passen en dat er niet veel speling is. Zet de steunpunten vast met de stervormige knopschroeven.



Druk vervolgens de Rothewald-paddockstand op de verbindingstube krachtig maar langzaam en gelijkmatig onder het voertuig totdat dit op de paddockstand rust.

6.3 | Afbokken

Ga ook bij het afbokken van het voertuig uiterst voorzichtig te werk. Een tweede persoon zorgt ervoor dat het voertuig na het afbokken eerst verticaal wordt vastgehouden en vervolgens veilig op de jiffy wordt geplaatst. Als de motor voor en achter is opgebokt, haal je eerst het voorwiel van de bok. Trek de Rothewald-paddockstand vervolgens aan de verbindingstube langzaam en gelijkmatig omhoog totdat het voorwiel weer contact maakt met de vloer. Haal vervolgens het achterwiel van de bok zoals hierboven is beschreven.

7 | Opslag en onderhoud

Bewaar de Rothewald-paddockstand in een tegen weersinvloeden beschermde ruimte. De temperatuur dient tussen +1°C en +55°C te liggen bij een luchtvochtigheid van max. 90% (niet condenserend).

Bescherm de zichtbare metalen onderdelen met washoudende onderhoudsmiddelen voor voertuigen tegen corrosie. Glijdende onderdelen kunnen met silicone spray worden gesmeerd. Reinig de steunvlakken uitsluitend met water.

8 | Garantie

Op dit product wordt de wettelijke garantie van twee jaar gegeven. De garantieperiode begint op de datum van aankoop. Gebruikssporen, oneigenlijk gebruik, verkeerd gebruik en schade die door een ongeval, manipulatie of reparatiepoging door niet-geautoriseerde klantenservices of personen ontstaat, of technisch gewijzigde producten zijn uitgesloten van de garantie.

9 | Verwijdering



Verwijder het verpakkingsmateriaal en ook het product zelf conform de regionale overheidsrichtlijnen.

10 | Contact

Bij vragen over dit product en/of deze gebruiksaanwijzing dien je vóór het eerste gebruik van het product via e-mail contact op te nemen met ons servicecenter: service@louis.nl. Wij helpen je snel verder. Zo garanderen wij samen dat het product op de juiste wijze wordt gebruikt.

Geproduceerd in China

Indice

1	Contenuto della fornitura	36
2	Impiego	36
3	Informazioni generali	37
3.1	Leggere e conservare le istruzioni per l'uso	37
3.2	Legenda	37
4	Sicurezza	37
4.1	Uso conforme	37
4.2	Istruzioni per la sicurezza	38
5	Montaggio	39
6	Uso	40
6.1	Informazioni generali	40
6.2	Uso dell'alzamoto	40
6.3	Abbassamento	41
7	Stoccaggio e cura	41
8	Garanzia	42
9	Smaltimento	42
10	Contatti	42

CAVALLETTO ALZAMOTO ANTERIORE

1 | Contenuto della fornitura

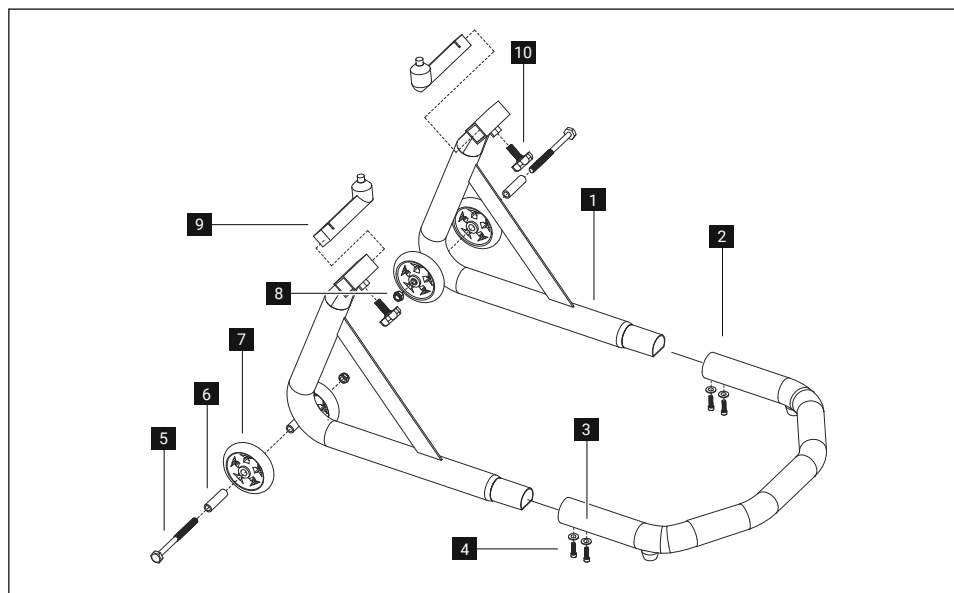

1 Angolare di sollevamento

2 Tubo di collegamento

3 Rondelle

4 Viti a esagono incassato

5 Bullone

6 Bussole distanziatrici

7 Ruote

8 Dado

9 Adattatore a perno universale

10 Vite con manopola a crociera

11 Cappuccio per dado (senza fig.)

12 Istruzioni per l'uso (senza fig.)

2 | Impiego

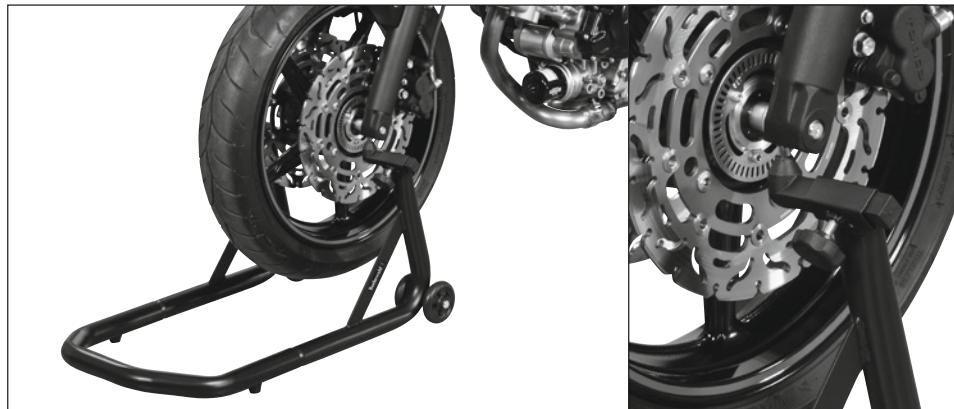



3 | Informazioni generali

3.1 | Leggere e conservare le istruzioni per l'uso

Queste istruzioni per l'uso si riferiscono esclusivamente al cavalletto alzamoto anteriore Rothewald indicato (in breve alzamoto). Contengono informazioni importanti per la sicurezza e l'impiego. Leggerle accuratamente prima di utilizzare l'alzamoto, prestando particolare attenzione alle istruzioni per la sicurezza. La mancata osservanza delle presenti istruzioni per l'uso può comportare gravi lesioni personali o danneggiare il veicolo. Conservare le istruzioni per l'uso in un luogo sicuro per eventuali utilizzi futuri. Qualora l'alzamoto dovesse essere ceduto a terzi, questo dovrà essere accompagnato dalle presenti istruzioni per l'uso. Le istruzioni per l'uso rispondono alle normative e alle disposizioni vigenti nell'Unione Europea e riflettono lo stato attuale della tecnologia. Negli altri Paesi devono essere rispettate anche le leggi e le direttive locali.

3.2 | Legenda

I simboli e le parole di segnalazione di seguito illustrati sono utilizzati nelle presenti istruzioni per l'uso, sull'alzamoto Rothewald o sull'imballaggio.

 AVVERTENZA!	Questo simbolo/parola di segnalazione indica un pericolo con un grado di rischio medio che, se non evitato, può avere come conseguenza lesioni gravi o letali.
 ATTENZIONE!	Questo simbolo/parola di segnalazione indica un pericolo con un grado di rischio basso che, se non evitato, può avere come conseguenza lesioni lievi o di media entità.
NOTA!	Questa parola di segnalazione indica una situazione che potrebbe provocare danni materiali.
	Questo simbolo indica la riciclabilità degli imballaggi e del prodotto stesso.

4 | Sicurezza

4.1 | Uso conforme

Se utilizzato correttamente, il presente alzamoto facilita i numerosi interventi di riparazione e manutenzione sulla moto ed è adatto al sollevamento di moto con steli della forcella aperti nella parte inferiore e una larghezza della forcella compresa tra 200 e 270 mm.

È necessario utilizzare sempre l'alzamoto Rothewald con la massima cura in conformità con le presenti istruzioni per l'uso e le specifiche del costruttore del veicolo per evitare danni alla moto e possibili lesioni alle persone impegnate nei lavori.

Trattandosi di un prodotto a impiego universale non destinato a un veicolo specifico, è importante essere certi, prima del primo utilizzo, che possa essere utilizzato senza problemi e in modo corretto sul proprio tipo di moto. È importante osservare le indicazioni contenute nelle istruzioni per l'uso del veicolo e le specifiche del costruttore del veicolo.

L'alzamoto può essere utilizzato solo nel modo descritto nelle presenti istruzioni. Qualsiasi uso diverso è da considerarsi non conforme e può causare danni materiali. Il produttore o rivenditore declina ogni responsabilità per danni derivanti da un uso scorretto o non conforme.



Rischio di ribaltamento!

- L'alzamoto è concepito esclusivamente per sollevare/alzare da terra le moto e non può essere impiegato per altri scopi.
- Prima dell'utilizzo dell'alzamoto, assicurarsi che quest'ultimo sia stato montato correttamente e che tutti i collegamenti a vite siano stati serrati in modo sufficientemente saldo.
- Prima di tutto controllare scrupolosamente se la moto è dotata di steli della forcella aperti nella parte inferiore.
- In caso di impiego dell'alzamoto anteriore, è necessario utilizzare sempre anche un cavalletto adatto.
- Tenere presente che l'alzamoto deve essere sempre utilizzato da due persone.
- Utilizzare l'alzamoto solo su terreni perfettamente piani e solidi (ad es. asfalto, calcestruzzo, pietra). Non usare mai un terreno morbido o sabbioso come superficie d'appoggio per l'alzamoto, in modo da evitare che la moto cada o si ribalti, subendo o provocando di conseguenza danni.
- Non appoggiarsi mai contro il veicolo sollevato: vi è il rischio di ribaltamento.
- Non sedersi sulla moto sollevata con l'alzamoto.
- Una moto sollevata non deve essere più manovrata in nessuna circostanza.



Pericolo per bambini e persone con ridotte capacità fisiche, sensoriali o mentali (ad es. persone parzialmente disabili, anziani con limitate capacità fisiche e mentali) o ridotta esperienza e conoscenza (ad es. bambini più grandi)!

- L'alzamoto non può essere utilizzato da bambini o persone con ridotte capacità fisiche, sensoriali o mentali, oppure prive della necessaria esperienza e conoscenza nella manipolazione delle moto.
- Tenere la pellicola di imballaggio compresa nella fornitura e pezzi di piccole dimensioni fuori dalla portata dei bambini in quanto sussiste un pericolo di soffocamento.



Pericolo di schiacciamento!

- È vietato tenere le dita, le mani o altre parti del corpo sotto il veicolo sollevato. Lo stesso vale per quando si solleva e abbassa il veicolo. Prestare attenzione anche a tutte le persone coinvolte. Assicurarsi sempre che non ci siano altre persone o animali domestici nelle vicinanze del veicolo sollevato.



Rischio di scivolare, inciampare e cadere!

Gli interventi di manutenzione sul veicolo sollevato e l'utilizzo di prodotti per la pulizia, la cura e la lubrificazione possono comportare il rischio di scivolamento e il pericolo di caduta con conseguenti lesioni personali.

- Prestare attenzione a parti sporgenti e, se necessario, eliminare i pericoli di inciampo.

NOTA!

Pericolo di danni!

L'uso improprio dell'alzamoto può causare danni all'accessorio stesso o al veicolo.

- Accertarsi che nessuna tubazione e nessuna tiranteria del freno possa comprimersi o deformarsi quando si utilizza l'alzamoto.
- Durante l'utilizzo, collocare l'alzamoto su una superficie solida antigraffio e assicurarsi che vi sia sufficiente spazio a disposizione in un'area non a rischio di esplosione.
- Utilizzare l'alzamoto solo con accessori originali.
- L'alzamoto può sostenere un peso massimo di 150 kg.
- Assicurarsi che la postazione di lavoro sia ben illuminata per evitare lesioni e danni.
- Non indossare indumenti ampi, in quanto sussiste il rischio che rimangano impigliati in parti sporgenti. Indossare solo indumenti aderenti. Non indossare anelli, catene e altri gioielli. In caso di capelli lunghi, utilizzare una retina per capelli. Indossare scarpe robuste o scarpe antinfortunistiche.

it

5 | Montaggio

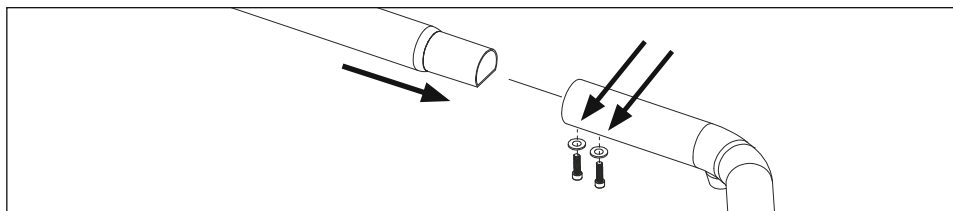

Prima dell'uso, l'alzamoto deve essere innanzitutto montato. A questo proposito, i due angolari di sollevamento vengono spinti nel tubo di collegamento e avvitati dal basso su ogni lato con due viti a esagono incassato (chiave da 4) e rondelle.

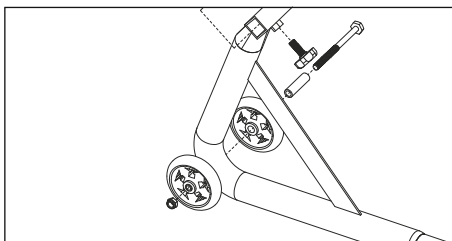
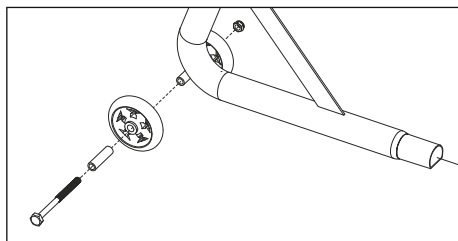

Inserire poi le bussole distanziatrici nelle ruote. Le ruote vengono posizionate a sinistra e a destra, accanto al supporto asse. Dall'esterno, far ora passare il bullone attraverso le ruote e il supporto asse e serrarlo con il dado (sono necessarie chiavi da 13 e da 14 mm). Infilare quindi il cappuccio sul dado. Ripetere le operazioni descritte sull'altro lato.

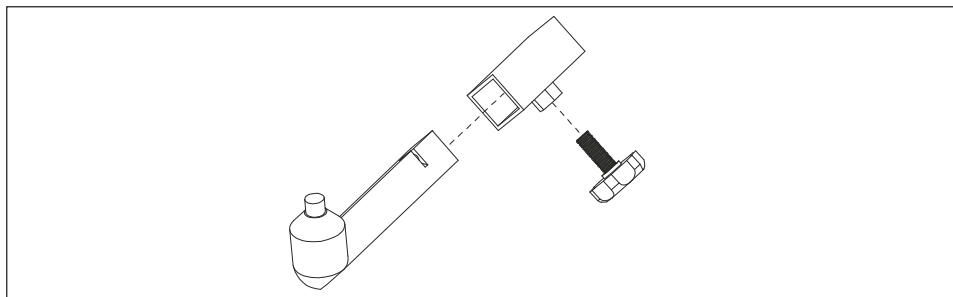

Dall'interno, inserire gli adattatori anteriori nei relativi supporti e serrare leggermente con la vite con manopola a crociera. L'alzamoto è adatto a una larghezza della forcella compresa tra ca. 200 e 270 mm.

6 | Uso

6.1 | Informazioni generali

Per prima cosa controllare scrupolosamente se la moto soddisfa i requisiti per un uso sicuro e privo di pericoli dell'alzamoto.

La capacità di carico diretto massima dell'alzamoto è pari a 150 kg; ciò significa che il peso totale della due ruote, accessori inclusi, non può superare i 300 kg.

Se la ruota anteriore deve essere smontata, è necessario allentare l'asse prima del sollevamento della moto. Questo vale anche per altri collegamenti a vite particolarmente serrati presenti sulla due ruote.



Rischio di ribaltamento!

Prima che la parte anteriore della moto venga sollevata, poggiare sempre prima la coda del veicolo in modo sicuro su un secondo cavalletto alzamoto posteriore adatto. Il sollevamento della sola parte anteriore può causare il ribaltamento della moto provocando di conseguenza danni e infortuni.

NOTA!

Pericolo di danni!

Non sollevare mai il veicolo da soli; farsi sempre aiutare da una seconda persona robusta che tenga saldamente la moto per il manubrio in posizione verticale.

- Sollevare la due ruote quando è appoggiata obliqua sul cavalletto laterale fa sì che il carico iniziale su un solo lato possa danneggiare l'alzamoto Rothewald ed eventualmente far scivolare il veicolo.

6.2 | Uso dell'alzamoto

Per prima cosa è necessario controllare se gli steli della forcella presentano un'apertura nella parte inferiore ed eventualmente le sue dimensioni. Gli adattatori hanno un diametro che misura circa 10 mm. Ciò significa gli steli della forcella devono avere almeno un'apertura di 10 mm per utilizzare l'alzamoto in sicurezza e in conformità alle disposizioni.



Regolare l'alzamoto con i supporti per steli della forcella aperti nella parte inferiore in base alla larghezza della forcella anteriore. Per fare ciò, una seconda persona tiene il manubrio in posizione dritta. Avvicinare i supporti dal davanti sotto gli steli della forcella della moto. Spostare i supporti in modo che siano completamente inseriti sotto i due steli della forcella e che gli adattatori siano inseriti nell'apertura/nel foro degli steli della forcella. Accertarsi che gli adattatori siano ben inseriti nell'apertura e che non abbiano troppo gioco. Fissare i supporti con le viti con manopole a crociera.

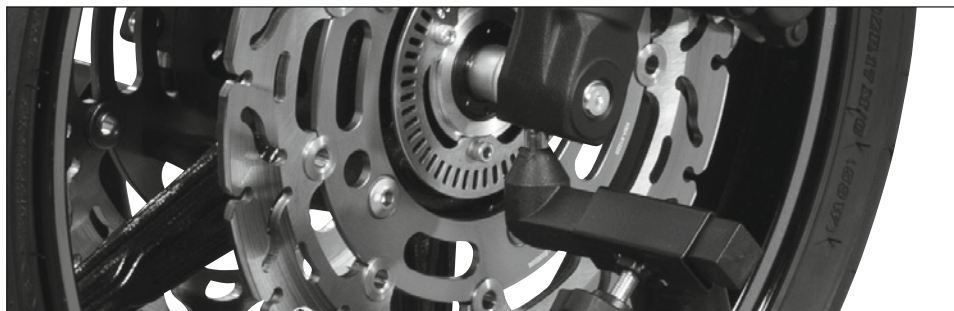

Quindi spingere l'alzamoto Rothewald con forza, ma lentamente e in maniera uniforme sotto il veicolo in corrispondenza del tubo di collegamento finché questo non poggia sull'alzamoto.

6.3 | Abbassamento

Procedere con molta attenzione anche quando si abbassa il veicolo. Una seconda persona si assicura che il veicolo venga innanzitutto mantenuto in posizione verticale dopo l'abbassamento e posto quindi in sicurezza sul cavalletto laterale. Se la moto è sollevata anteriormente e posteriormente, abbassare prima la ruota anteriore. Tirare l'alzamoto Rothewald lentamente e in maniera uniforme verso l'alto in corrispondenza del tubo di collegamento finché la ruota anteriore non ha di nuovo contatto con il suolo. Al termine, come descritto in precedenza, abbassare la ruota posteriore.

7 | Stoccaggio e cura

Conservare l'alzamoto Rothewald in un locale protetto dagli agenti atmosferici. La temperatura deve essere compresa tra +1 °C e +55 °C con un'umidità dell'aria pari al 90% max (senza condensa). Proteggere i componenti in metallo visibili con un prodotto anticorrosione a base cerosa per autoveicoli. I componenti scorrevoli possono essere lubrificati con spray al silicone. Pulire le superfici di appoggio solo con acqua.

8 | Garanzia

Questo prodotto è coperto dalla garanzia di legge valida per due anni. La garanzia decorre dalla data di acquisto. La garanzia non copre usura, uso improprio, uso non conforme e danni derivanti da incidente, manipolazione o tentativi di riparazione da parte di servizi assistenza non autorizzati o persone non competenti. Sono altresì esclusi dalla garanzia prodotti modificati sotto il profilo tecnico.

9 | Smaltimento



Smaltire il materiale di imballaggio e il prodotto stesso in conformità alle normative locali.

10 | Contatti

Per domande sul prodotto e/o sulle presenti istruzioni, prima di utilizzare il prodotto per la prima volta vi preghiamo di contattare il nostro centro di assistenza via e-mail all'indirizzo: service@louis-moto.it. Saremo lieti di aiutarti. Insieme garantiremo l'utilizzo corretto del prodotto.

Prodotto in Cina

Índice de contenidos

1 Volumen de suministro	44
2 Uso	44
3 Información general	45
3.1 Leer y guardar las instrucciones de uso	45
3.2 Símbolos empleados	45
4 Seguridad	45
4.1 Uso previsto	45
4.2 Indicaciones de seguridad	46
5 Montaje	47
6 Utilización	48
6.1 Información general	48
6.2 Utilización del caballete de motocicleta	49
6.3 Bajada del caballete	49
7 Almacenamiento y conservación	50
8 Garantía	50
9 Eliminación	50
10 Contacto	50

CABALLETE DE MOTOCICLETA DELANTERO

1 | Volumen de suministro

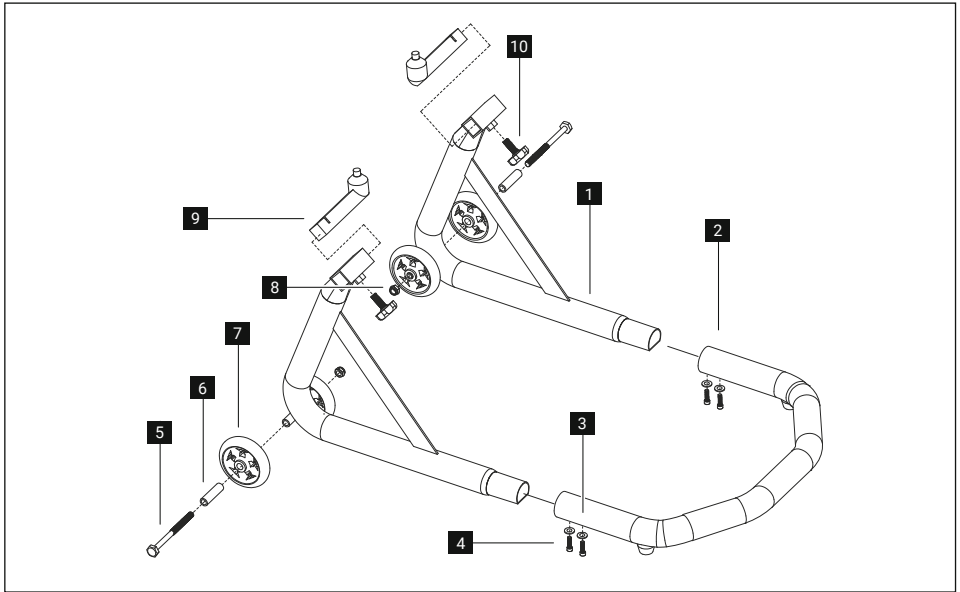

1 Ángulo de caballete

2 Tubo de unión

3 Arandelas

4 Tornillos Allen

5 Perno

6 Casquillos distanciadores

7 Ruedas

8 Tuerca

9 Adaptador frontal universal

10 Tornillo de mango en estrella

11 Tapa para tuerca (sin ilustración)

12 Instrucciones de uso (sin ilustración)

2 | Uso

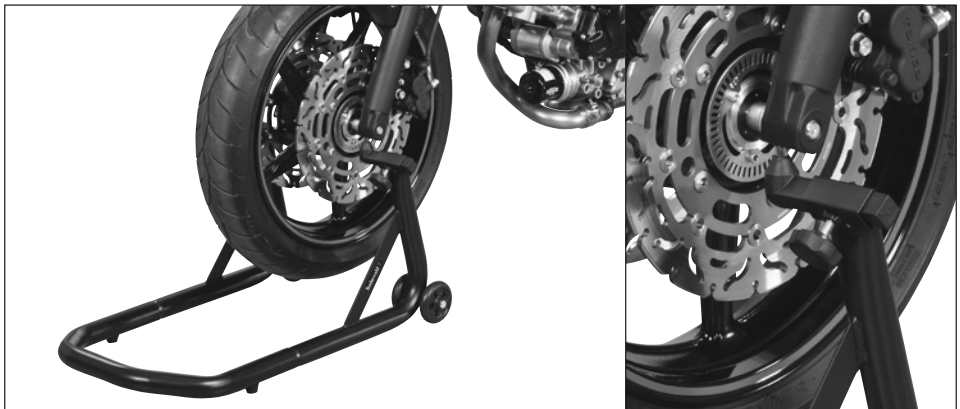

3 | Información general



3.1 | Leer y guardar las instrucciones de uso

Las presentes instrucciones de uso se refieren exclusivamente al denominado caballete de motocicleta Rothewald delantero (en adelante: caballete). Contienen indicaciones importantes sobre la seguridad y el manejo. Antes de utilizar el caballete, lea atentamente las instrucciones de uso, especialmente las indicaciones de seguridad. La inobservancia de las presentes instrucciones de uso puede dar lugar a lesiones graves o deterioros en el vehículo. Guarde las instrucciones de uso para su posterior utilización. Si entrega el caballete a terceros, adjunte siempre las presentes instrucciones de uso.

Las instrucciones de uso se basan en las normas y reglas vigentes en la Unión Europea y reflejan el estado actual de la técnica. En el extranjero, deben tenerse en cuenta asimismo las directivas y leyes específicas del país correspondiente.

3.2 | Símbolos empleados

En las presentes instrucciones de uso, en el caballete de motocicleta Rothewald y en el embalaje se emplean los siguientes símbolos y avisos.

 ADVERTENCIA	Este símbolo/palabra de aviso advierte de un peligro con un nivel de riesgo medio que, de no ser evitado, puede provocar la muerte o lesiones graves.
 ATENCIÓN	Este símbolo/palabra de aviso advierte de un peligro con un nivel de riesgo bajo que, de no ser evitado, puede provocar lesiones leves o moderadas.
NOTA	Esta palabra de aviso advierte de posibles daños materiales.
	Este símbolo representa la reciclabilidad de embalajes y del producto mismo.

4 | Seguridad

4.1 | Uso previsto

El presente caballete, correctamente utilizado, facilita la realización de un gran número de trabajos de reparación y mantenimiento en motocicletas y es adecuado para apoyar motocicletas con barras de horquilla abiertas en su extremo inferior y un ancho de horquilla de entre 200 y 270 mm.

Con el fin de evitar daños en su motocicleta y posibles lesiones de las personas implicadas, utilice el caballete de motocicleta Rothewald siempre con el máximo cuidado, de acuerdo con lo indicado en las presentes instrucciones de uso y siguiendo las especificaciones del fabricante del vehículo.

Dado que el producto es de uso universal, no asignado a un vehículo específico, antes del primer uso es importante cerciorarse de que el producto se puede utilizar adecuadamente y sin inconvenientes en su modelo de motocicleta. Siga en todo momento las indicaciones incluidas en las instrucciones de uso del vehículo y las especificaciones del fabricante del vehículo.

Únicamente está permitido utilizar el caballete del modo que se describe en estas instrucciones.

Cualquier otra utilización contraviene el uso previsto y puede ocasionar daños materiales. El fabricante o vendedor no asume responsabilidad alguna por daños debidos al uso incorrecto o diferente del previsto.



Peligro de vuelco

- El caballete ha sido concebido exclusivamente para apoyar/levantar motocicletas y no debe utilizarse para otros fines.
- Antes de utilizar el caballete, asegúrese de que esté correctamente montado y de que todas las uniones atornilladas estén apretadas con la firmeza suficiente.
- Asimismo, compruebe previamente si la motocicleta está dotada con barras de horquilla abiertas en su extremo inferior.
- Al utilizar el caballete delantero es necesario utilizar siempre también un caballete trasero adecuado.
- Tenga en cuenta que el caballete ha de ser manejado siempre por dos personas.
- Utilice el caballete únicamente sobre una superficie resistente y absolutamente plana (p. ej., asfalto, hormigón, piedra). No utilice nunca el caballete sobre arena suelta o tierra blanda, a fin de evitar que la motocicleta se desprenda o se caiga, así como los daños resultantes.
- No se apoye en ningún caso contra el vehículo levantado sobre el caballete, ya que existe el riesgo de que vuelque.
- No se sienta en la motocicleta levantada sobre el caballete.
- Queda terminantemente prohibido maniobrar con una motocicleta levantada sobre el caballete.



Peligros para niños y personas con facultades físicas, sensoriales o mentales disminuidas (por ejemplo, personas parcialmente discapacitadas, ancianos con facultades físicas y mentales reducidas) o con falta de experiencia y conocimiento (por ejemplo, niños mayores).

- No está permitido que niños y personas con facultades físicas, sensoriales o mentales disminuidas o con falta de experiencia y conocimiento en el manejo de vehículos de dos ruedas utilicen el caballete.
- La lámina de embalaje y las piezas pequeñas forman parte del suministro y deben mantenerse alejadas de los niños, ya que existe riesgo de asfixia.



Peligro de aplastamiento

- Está prohibido mantener los dedos, las manos u otras partes del cuerpo debajo del vehículo levantado sobre el caballete. Esto también es válido para el momento de subir o bajar el vehículo del caballete. Preste atención asimismo a las personas implicadas. Asegúrese siempre de que ninguna otra persona o mascota se encuentre en las inmediaciones del vehículo levantado sobre el caballete.

 **ATENCIÓN**

Peligro de resbalones, tropiezos y caídas

Los trabajos de mantenimiento en el vehículo levantado sobre el caballete y el empleo de productos de limpieza y conservación, así como de lubricantes, pueden conllevar un peligro de resbalones y caídas, con sus consiguientes lesiones.

- Preste atención a las piezas que sobresalen del vehículo y elimine los eventuales riesgos de tropiezo.

es

NOTA

Peligro de deterioro

La manipulación inadecuada del caballete puede ocasionar deterioros en el caballete o en el vehículo.

- Al utilizar el caballete, asegúrese de no pinzar ni doblar ningún latiguillo o varillaje de freno.
- Durante su uso, emplace el caballete sobre una superficie con suficiente capacidad de carga y resistente a los arañazos, y garantice que se disponga de espacio suficiente en una zona sin riesgo de explosión.
- Utilice el caballete únicamente con los accesorios originales.
- El caballete puede soportar una carga máxima de 150 kg.
- Asegúrese de que el lugar de trabajo esté bien iluminado, a fin de evitar lesiones y deterioros.
- Evite llevar ropa holgada, ya que esta podría quedar enganchada a las piezas sobresalientes. Por esta razón, lleve únicamente ropa bien ceñida al cuerpo. No lleve nunca anillos, cadenas u otro tipo de joyas. Si tiene el cabello largo, póngase una redecilla para el pelo. Lleve zapatos resistentes o calzado de protección.

5 | Montaje

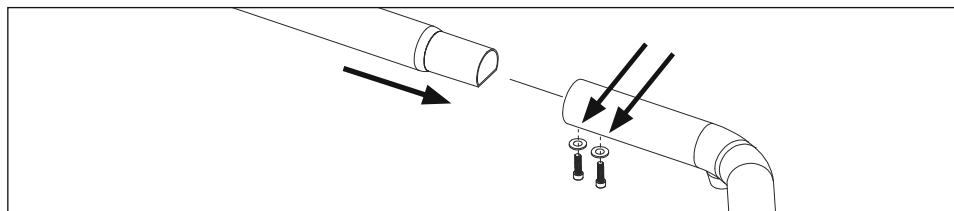

Antes del uso es necesario montar el caballete. Para ello, introduzca los dos ángulos del caballete en el tubo de unión y atorníllelos por abajo en cada lado con dos tornillos Allen (tamaño de llave 4) y sendas arandelas.

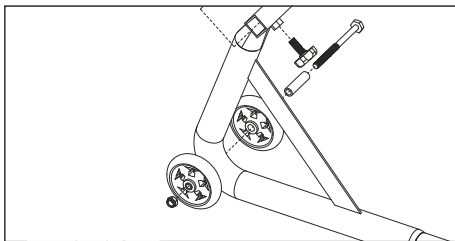
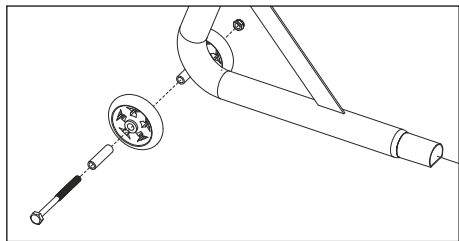

A continuación, introduzca los casquillos distanciadores en las ruedas. Coloque las ruedas a izquierda y derecha junto al alojamiento del eje. Ahora introduzca el perno desde el lado exterior por las ruedas y el alojamiento del eje y apriételo con la tuerca (se necesitan llaves de tamaño 13 y 14 mm). A continuación, coloque la tapa sobre la tuerca. Repita en el otro lado los pasos descritos.

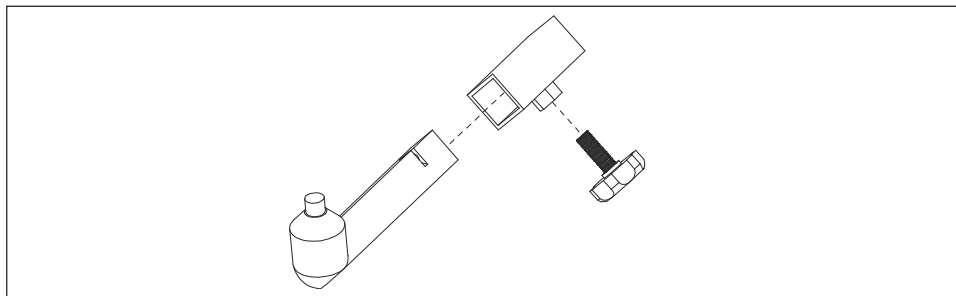

Introduzca los adaptadores frontales desde el lado interior en sus respectivos alojamientos y apriételos ligeramente con el tornillo de mango en estrella. El caballete es adecuado para horquillas con una anchura aproximada de entre 200 y 270 mm.

6 | Utilización

6.1 | Información general

En primer lugar, compruebe si la motocicleta reúne las condiciones necesarias para una utilización segura del caballete.

La carga directa máxima del caballete es de 150 kg, por lo que el peso total de la motocicleta, incluidos los accesorios, no debe sobrepasar los 300 kg.

Si se va a desmontar la rueda delantera, deberá aflojarse el eje antes de subir la motocicleta al caballete. Esto es válido asimismo para otras uniones atornilladas de la motocicleta que presenten un par de apriete muy elevado.



Peligro de vuelco

Antes de proceder a levantar la parte delantera de la motocicleta, es necesario siempre que la parte trasera del vehículo descansen primero de manera segura en un segundo caballete trasero adecuado. Si únicamente se levanta la parte delantera, la motocicleta podría caerse y ocasionar daños y lesiones.

NOTA

Peligro de deterioro

No suba nunca el vehículo al caballete usted solo; es necesario que una segunda persona suficientemente fuerte le ayude siempre a mantener la motocicleta en posición vertical sujetándola por el manillar.

- Si levanta la motocicleta cuando esta descansa inclinada sobre el caballete lateral, el caballete de motocicleta Rothewald resultará deteriorado debido a la carga unilateral inicial y el vehículo podría resbalar.

6.2 | Utilización del caballete de motocicleta

En primer lugar, compruebe si las barras de horquilla presentan un orificio en su extremo inferior y, en su caso, mida el tamaño de dicho orificio. Los adaptadores tienen un diámetro de casi 10 mm. Eso significa que las barras de horquilla deben tener una abertura mínima de 10 mm para poder utilizar el caballete de forma segura y conforme al uso previsto.



Ajuste el caballete equipado con los alojamientos para barras de horquilla abiertas en su extremo inferior a la anchura de la horquilla delantera. Para ello, solicite la ayuda de una segunda persona que mantenga el manillar en posición recta. Acerque por delante los alojamientos hasta situarlos debajo de las barras de horquilla de la motocicleta. Desplace los alojamientos de forma que estos queden situados por completo debajo de las dos barras de horquilla y que los adaptadores encajen en el orificio/perforación de las barras de horquilla.

Preste atención a que los adaptadores encajen bien en sus respectivos orificios sin presentar demasiado juego. Fije los alojamientos con los tornillos de mango en estrella.

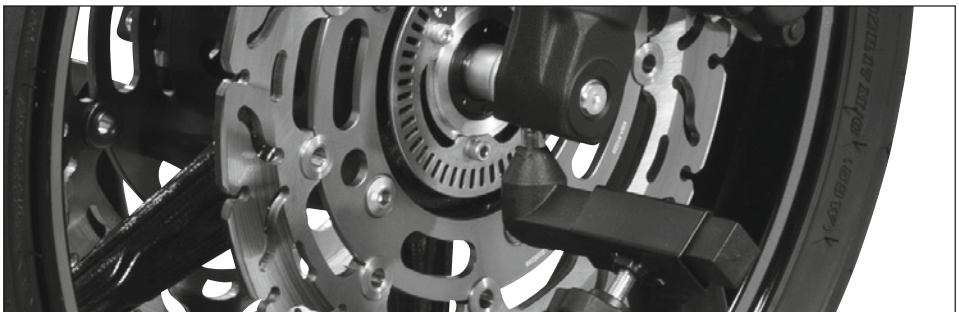

A continuación, empuje con fuerza el caballete de motocicleta Rothewald bajo el vehículo asíéndolo por el tubo de unión, con un movimiento lento y uniforme, hasta que el vehículo descansa sobre el caballete.

6.3 | Bajada del caballete

Proceda también con cuidado al bajar el vehículo del caballete. Una segunda persona se ocupa de mantener el vehículo en posición vertical tras bajarlo del caballete y de apoyarlo a continuación sobre el caballete lateral. Si la motocicleta está subida a un caballete delantero y otro trasero, baje primero la rueda delantera del caballete. Tire hacia arriba del caballete de motocicleta Rothewald por el tubo de unión en un movimiento lento y uniforme hasta que la rueda delantera vuelva a estar en contacto con el suelo. Por último, baje la rueda trasera del caballete del modo descrito anteriormente.

7 | Almacenamiento y conservación

Guarde el caballete de motocicleta Rothewald en un lugar protegido contra las condiciones meteorológicas. La temperatura debe situarse entre +1 °C y +55 °C, con una humedad del aire del 90 % como máximo (sin condensación).

Proteja las piezas metálicas visibles contra la corrosión con productos de conservación para vehículos que contengan cera. Las piezas deslizantes pueden lubricarse con un aerosol de silicona. Utilice únicamente agua para limpiar la superficie de apoyo.

8 | Garantía

El presente producto tiene una garantía legal de dos años. El periodo de garantía comienza a partir de la fecha de compra. La garantía no cubre marcas de desgaste, mal uso, uso no conforme con el uso previsto y daños resultantes de un accidente, una manipulación o un intento de reparación a cargo de servicios de atención al cliente o personas no autorizados, ni productos sometidos a modificaciones técnicas.

9 | Gestión de desechos



Deseche el material de embalaje, así como el producto mismo, de acuerdo con las disposiciones administrativas regionales.

10 | Contacto

En caso de dudas sobre el producto o sobre estas instrucciones, antes de usar por primera vez el producto, póngase en contacto con nuestro centro de atención al cliente escribiendo a la dirección de correo electrónico: service@louis.eu. Le ayudaremos lo más rápido posible. Así nos aseguraremos de que pueda utilizar correctamente el producto.

Fabricado en China

Оглавление

1 Комплект поставки	52
2 Применение	52
3 Общие сведения	53
3.1 Чтение инструкции по эксплуатации и ее хранение	53
3.2 Пояснение условных обозначений	53
4 Безопасность	53
4.1 Использование по назначению	53
4.2 Указания по технике безопасности	54
5 Монтаж	56
6 Применение	56
6.1 Общие сведения	56
6.2 Применение мотоциклетного подъемника	57
6.3 Снятие мотоцикла с подъемника	58
7 Хранение и уход	58
8 Гарантия	58
9 Утилизация	58
10 Контактные данные	58

ПЕРЕДНИЙ МОТОЦИКЛЕТНЫЙ ПОДЪЕМНИК

1 | Комплект поставки

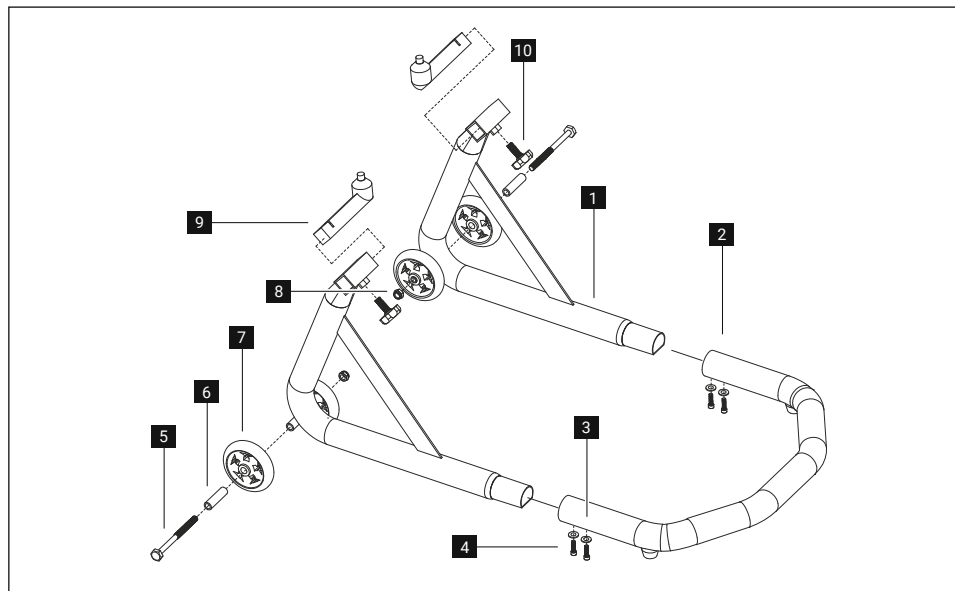

1 Опорный уголок

2 Соединительная труба

3 Подкладные шайбы

4 Винты с внутренним шестигранником

5 Болт

6 Распорные втулки

7 Колеса

8 Гайка

9 Универсальный переходник

10 Болт со звездообразной головкой

11 Колпачок для гайки (не изображен)

12 Инструкция по эксплуатации (не изображена)

2 | Применение

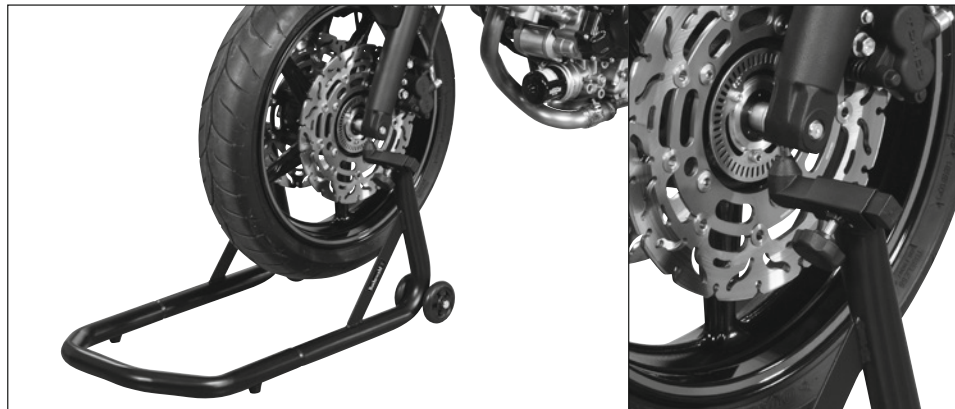



3 | Общие сведения

3.1 | Чтение инструкции по эксплуатации и ее хранение

Действие настоящей инструкции по эксплуатации распространяется исключительно на указанный передний мотоциклетный подъемник Rothewald (коротко: мотоциклетный подъемник). В ней содержатся важные указания по безопасности и обращению. Перед использованием мотоциклетного подъемника внимательно прочтите инструкцию по эксплуатации, особенно – указания по технике безопасности. Несоблюдение этой инструкции по эксплуатации может привести к тяжелым травмам или серьезному повреждению транспортного средства. Сохраните инструкцию по эксплуатации для дальнейшего использования. При передаче мотоциклетного подъемника третьему лицу обязательно приложите данную инструкцию по эксплуатации. Инструкция по эксплуатации составлена с учетом стандартов и правил, действующих в Европейском Союзе. Ее содержание соответствует текущему уровню технического развития. При эксплуатации изделия за границей необходимо также соблюдать действующие в соответствующей стране директивы и законы.

3.2 | Пояснение условных обозначений

Следующие условные обозначения и сигнальные слова используются в данной инструкции по эксплуатации, на мотоциклетном подъемнике Rothewald или на упаковке.

 ОСТОРОЖНО!	<p>Это сигнальное слово с символом указывает на ситуацию со средним уровнем риска, которая, если ее не предотвратить, способна привести к смерти или к тяжелой травме.</p>
 ВНИМАНИЕ!	<p>Это сигнальное слово с символом указывает на ситуацию с низким уровнем риска, которая, если ее не предотвратить, способна привести к умеренной или незначительной травме.</p>
УВЕДОМЛЕНИЕ!	<p>Это сигнальное слово предупреждает о возможном материальном ущербе.</p>
	<p>Этот символ обозначает возможность вторичной переработки как упаковки, так и самого изделия.</p>

4 | Безопасность

4.1 | Использование по назначению

Этот мотоциклетный подъемник, при условии его правильного применения, значительно упрощает выполнение различных ремонтных работ и технического обслуживания мотоцикла. Он подходит для подъема мотоциклов с открытыми внизу трубами перьев вилки и с шириной вилки от 200 до 270 мм.

Используя мотоциклетный подъемник Rothewald, всегда действуйте предельно осторожно, в соответствии с настоящей инструкцией по эксплуатации и требованиями изготовителя транспортного средства – это позволит избежать повреждений мотоцикла и возможного травмирования лиц, принимающих участие в работах.

Так как это изделие является универсальным и не предназначено для конкретного транспортного средства, важно перед первым использованием убедиться в том, что изделие можно надлежащим образом использовать в сочетании с определенным типом мотоцикла без каких-либо проблем. При этом обязательно учитывайте сведения, содержащиеся в руководстве по эксплуатации Вашего транспортного средства, и требования изготовителя транспортного средства.

Мотоциклетный подъемник можно использовать только в соответствии с описанием, приведенным в настоящей инструкции по эксплуатации. Любое другое применение считается применением не по назначению и может стать причиной материального ущерба. Изготовитель или продавец не несет ответственности за ущерб, возникший в результате неправильного обращения или использования не по назначению.

4.2 | Указания по технике безопасности



Опасность опрокидывания!

- Мотоциклетный подъемник предназначен исключительно для установки мотоцикла на подставку/подъема мотоцикла и не должен использоваться в других целях.
- Перед использованием мотоциклетного подъемника обязательно убедитесь, что он правильно смонтирован и что все резьбовые соединения достаточно надежно затянуты.
- Предварительно обязательно проверьте наличие на мотоцикле открытых внизу труб перьев вилки.
- При использовании переднего мотоциклетного подъемника всегда необходимо использовать подходящий подъемник для задней части мотоцикла.
- Помните, что все связанные с подъемником работы всегда следует выполнять вдвоем с помощником.
- Мотоциклетный подъемник следует использовать только на абсолютно ровном основании (например, асфальт, бетон, камень), обладающим достаточной несущей способностью. Во избежание падения мотоцикла и связанных с ним повреждений запрещается использовать в качестве основания для мотоциклетного подъемника рыхлый грунт или песок.
- Ни при каких обстоятельствах не опирайтесь на установленное на подставку транспортное средство – опасность опрокидывания.
- Не садитесь на мотоцикл, поднятый на мотоциклетном подъемнике.
- Ни при каких обстоятельствах нельзя маневрировать поднятым мотоциклом.



Опасность для детей и лиц с ограниченными психическими, сенсорными или умственными способностями (например, лиц с частичной инвалидностью, пожилых людей с ограниченными психическими или умственными способностями) или для лиц, не владеющих достаточными знаниями и опытом (например, для детей старшего возраста)!

- Мотоциклетный подъемник не должен использоваться детьми и лицами с ограниченными психическими, сенсорными или умственными способностями, а также лицами, не обладающими достаточными знаниями и опытом обращения с двухколесными транспортными средствами.
- Входящие в комплект поставки мелкие детали и упаковочную пленку следует хранить в недоступном для детей месте, так как они создают опасность удушья.



Опасность сдавливания!

- Запрещается помещать пальцы, руки или другие части тела под установленное на подставку транспортное средство. Это же касается и момента постановки транспортного средства на подставку и его снятия. Обращайте внимание на других лиц, которые могут участвовать в выполнении работ. Всегда следите, чтобы рядом с установленным на подставку транспортным средством не было других людей или домашних животных.



Опасность поскользывания, спотыкания и падения!

Выполнение работ по техническому обслуживанию на установленном на подставку транспортном средстве, а также использование средств для очистки, ухода и смазочных материалов сопровождается опасностью падения и возможными в его результате травмами.

- Обращайте внимание на выступающие части, при необходимости уберите предметы, о которые можно споткнуться.

УВЕДОМЛЕНИЕ!

Опасность повреждения!

Ненадлежащее обращение с подъемником может привести к повреждению подъемника или транспортного средства.

- При использовании мотоциклетного подъемника действуйте аккуратно, чтобы не пережать или не деформировать тормозную трубку или тормозную тягу.
- Для использования мотоциклетного подъемника установите его на обладающую достаточной несущей способностью, невосприимчивую к царапинам поверхность на взрывобезопасном участке, обеспечив достаточное свободное пространство.
- Используйте подъемник только вместе с оригинальными принадлежностями.
- Нагрузка на подъемник не должна превышать 150 кг.
- Во избежание травм и повреждений обеспечьте хорошее освещение рабочего места.
- Не носите свободную одежду, так как в ней можно зацепиться за выступающие части. Носите только прилегающую одежду. Не носите кольца, цепочки и другие ювелирные изделия. Используйте сетку для длинных волос. Носите прочную обувь или защитные рабочие ботинки.

5 | Монтаж

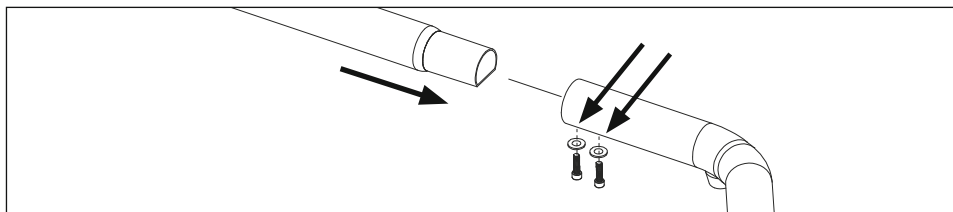

Перед использованием мотоциклетный подъемник необходимо сначала смонтировать. Для этого вставьте оба опорных уголка в соединительную трубу и привинтите снизу с каждой стороны двумя винтами с внутренним шестигранником (размер ключа 4) и с подкладными шайбами.

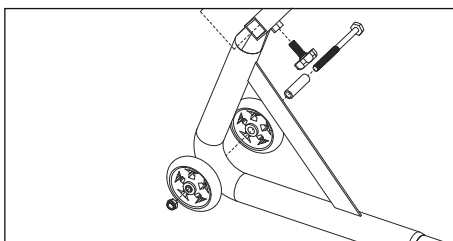
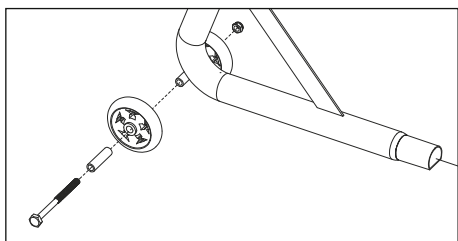

Затем вставьте распорные втулки в колеса. Колеса размещаются, соответственно, с левой и правой стороны от креплений оси. После этого вставьте болты через колеса и крепления оси с наружной стороны и затяните гайками (для этого требуются ключи на 13 и 14 мм). Затем наденьте на гайку колпачок. Повторите описанные действия на другой стороне.

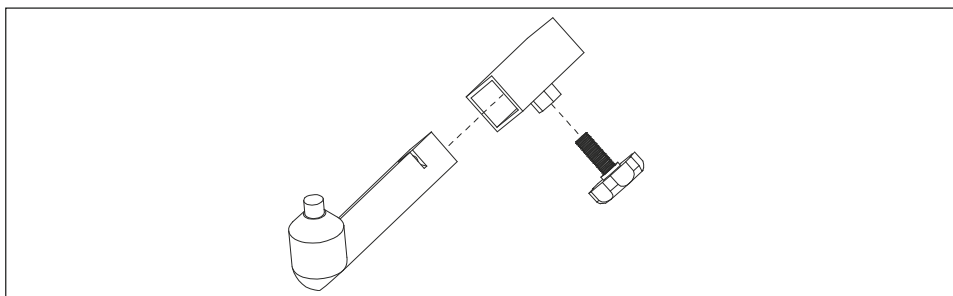

Вставьте передний переходник изнутри в соответствующие гнезда и слегка затяните болтом со звездообразной головкой. Мотоциклетный подъемник рассчитан на ширину вилки от 200 до 270 мм.

6 | Применение

6.1 | Общие сведения

Сперва обязательно убедитесь в выполнении предпосылок для надежного и безопасного применения мотоциклетного подъемника.

Мотоциклетный подъемник способен выдерживать прямую нагрузку до 150 кг, следовательно, общий вес двухколесного транспортного средства вместе с аксессуарами не должен превышать 300 кг.

Если предполагается демонтаж переднего колеса, перед постановкой мотоцикла на подъемник следует отпустить ось. Это касается также и других очень сильно затянутых резьбовых соединений на двухколесном транспортном средстве.



Опасность опрокидывания!

Перед подъемом передней стороны мотоцикла необходимо сначала надежно расположить заднюю сторону транспортного средства на втором подходящем подъемнике для заднего колеса. Если поднять только переднюю сторону, это может привести к падению мотоцикла и к связанным с этим повреждениям и травмам.

УВЕДОМЛЕНИЕ!

Опасность повреждения!

Не устанавливайте транспортное средство на подъемник в одиночку: всегда привлекайте в помощь физически сильного помощника, который будет надежно удерживать мотоцикл за руль в вертикальном положении.

- Подъем двухколесного транспортного средства, стоящего под наклоном на боковой подножке, из-за первоначально принимаемой односторонней нагрузки ведет к повреждению мотоциклетного подъемника Rothewald и может стать причиной соскальзывания транспортного средства.

6.2 | Применение мотоциклетного подъемника

Сначала проверьте наличие отверстия внизу труб перьев вилки и его размер. Переходники имеют диаметр немного менее 10 мм. Это значит, что для безопасного и надлежащего применения мотоциклетного подъемника трубы перьев вилки должны иметь отверстие не менее 10 мм.



Отрегулируйте мотоциклетный подъемник с опорами под открытые внизу трубы перьев вилки по ширине вилки переднего колеса. При этом помощник держит руль ровно. Подведите опоры спереди под трубы перьев вилки мотоцикла. Передвиньте опоры таким образом, чтобы они полностью подошли под обе трубы перьев вилки, а переходники вошли в отверстия труб перьев вилки.

Убедитесь, что переходники точно совпадают с отверстиями и не имеют чрезмерного люфта. Зафиксируйте опоры болтами со звездообразной головкой.



Затем, сильно, но медленно и равномерно, нажимая на соединительную трубу, вожмите мотоциклетный подъемник Rothewald под транспортное средство, чтобы оно повисло на мотоциклетном подъемнике.

6.3 | Снятие мотоцикла с подъемника

При снятии мотоцикла с подъемника также необходимо действовать очень осторожно. Помощник сначала удерживает транспортное средство после снятия с подъемника в вертикальном положении, а затем – надежно устанавливает его на боковую подножку. Если подняты передняя и задняя стороны мотоцикла, сначала снимите с подъемника переднее колесо. Медленно и равномерно потяните мотоциклетный подъемник Rothewald за соединительную трубу вверх, чтобы переднее колесо опустилось на пол. После этого в соответствии с приведенным выше описанием опустите заднее колесо.

7 | Хранение и уход

Храните мотоциклетный подъемник Rothewald в защищенном от воздействия погодных условий помещении. Температура должна находиться в пределах от +1 °C до +55 °C при влажности воздуха не более 90 % (без конденсации).

Оголенные металлические части для защиты от коррозии обрабатываются содержащим воск средством для ухода за транспортными средствами. Скользящие детали можно смазать силиконовым аэрозолем. Опорные поверхности очищать только водой.

8 | Гарантия

На данное изделие предоставляется предусмотренная законодательством гарантия, действующая в течение двух лет с даты покупки. Гарантия не распространяется на изделия со следами износа, эксплуатировавшиеся неправильно или не по назначению, с повреждениями, произошедшими в результате ДТП, выполнения несанкционированных манипуляций или подвергшиеся попытке ремонта не уполномоченными сервисными службами или лицами, а также имеющие признаки технических изменений конструкции.

9 | Утилизация



Утилизируйте упаковочный материал и само изделие в соответствии с предписаниями местных административных органов.

10 | Контактные данные

При наличии вопросов по поводу изделия и/или данной инструкции свяжитесь перед первым использованием изделия с нашей службой сервисного обслуживания по электронной почте: service@louis.eu. Мы быстро поможем Вам. Так мы совместно обеспечим правильное использование изделия.

Сделано в Китае

Spis treści

1 Zakres dostawy	60
2 Zastosowanie	60
3 Informacje ogólne	61
3.1 Zapoznanie się z instrukcją użytkownika i jej przechowywanie	61
3.2 Objasnienie symboli	61
4 Bezpieczeństwo	61
4.1 Użytkowanie zgodne z przeznaczeniem	61
4.2 Wskazówki bezpieczeństwa	62
5 Montaż	63
6 Zastosowanie	64
6.1 Informacje ogólne	64
6.2 Sposób użycia podnośnika motocyklowego	65
6.3 Zdejmowanie	65
7 Przechowywanie i pielęgnacja	65
8 Gwarancja	65
9 Utylizacja	65
10 Kontakt	65

PODNOŚNIK MOTOCYKLOWY POD KOŁO PRZEDNIE

1 | Zakres dostawy

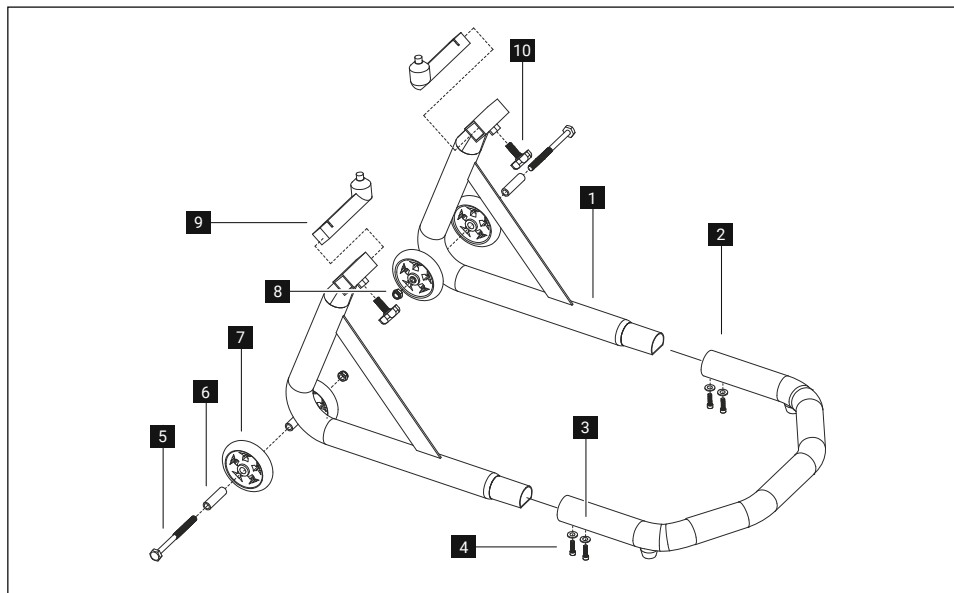

1 Ramię podnośnika

2 Rura łącząca

3 Podkładki

4 Śruby imbusowe

5 Sworznie

6 Tuleje dystansowe

7 Kółka

8 Nakrętka

9 Uniwersalny adapter czopowy

10 Śruba z pokrętkiem gwiazdowym

11 Zaślepka na nakrętkę (bez rysunku)

12 Instrukcja użytkowania (bez rysunku)

2 | Zastosowanie

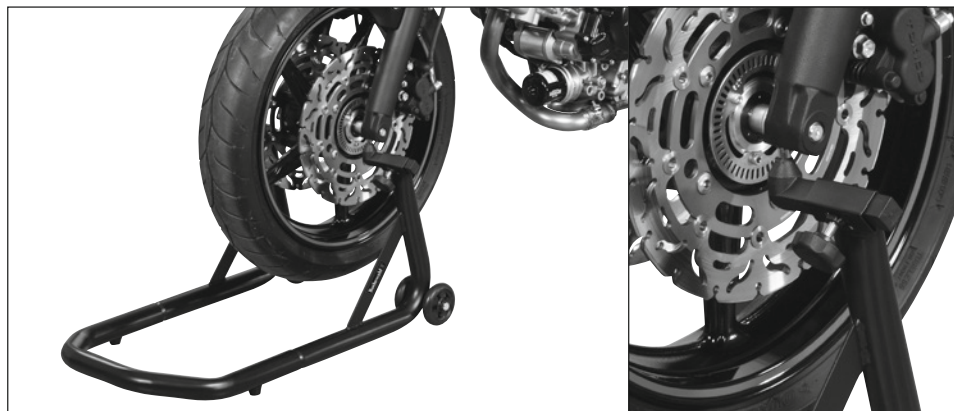



3 | Informacje ogólne

3.1 | Zapoznanie się z instrukcją użytkowania i jej przechowywanie

Niniejsza instrukcja użytkowania odnosi się wyłącznie do podnośnika motocyklowego Rothewald pod koło przednie (w skrócie „podnośnik motocyklowy”). Zawiera ona ważne informacje dotyczące bezpieczeństwa i użytkowania. Przed zastosowaniem podnośnika motocyklowego należy uważnie przeczytać instrukcję użytkowania, ze szczególnym uwzględnieniem wskazówek bezpieczeństwa. Nieprzestrzeganie zaleceń instrukcji użytkowania może prowadzić do poważnych obrażeń lub uszkodzenia pojazdu. Instrukcję użytkowania należy zachować na wypadek, gdyby była potrzebna w przyszłości. W przypadku przekazania podnośnika motocyklowego osobom trzecim należy koniecznie dołączyć do niego niniejszą instrukcję użytkowania. Instrukcja użytkowania opiera się na normach i regulacjach obowiązujących na terenie Unii Europejskiej i odzwierciedla aktualny stan wiedzy technicznej. W pozostałych krajach należy przestrzegać również miejscowych dyrektyw i przepisów.

3.2 | Objaśnienie symboli

W niniejszej instrukcji użytkowania, na podnośniku motocyklowym Rothewald oraz na opakowaniu stosowane są niżej opisane symbole i hasła ostrzegawcze.

 OSTRZEŻENIE!	Ten symbol ostrzegawczy / to hasło ostrzegawcze wskazuje na niebezpieczeństwo średniego stopnia, którego zignorowanie może prowadzić do śmierci lub poważnego zranienia.
 OSTROŻNIE!	Ten symbol ostrzegawczy / to hasło ostrzegawcze wskazuje na niebezpieczeństwo niskiego stopnia, którego zignorowanie może prowadzić do lekkiego lub umiarkowanego zranienia.
WSKAZÓWKA!	To hasło ostrzegawcze ostrzega przed możliwymi szkodami materialnymi.
	Ten symbol oznacza możliwość recyklingu opakowań i samego produktu.

4 | Bezpieczeństwo

4.1 | Użytkowanie zgodne z przeznaczeniem

Podnośnik motocyklowy, jeśli jest użytkowany właściwie, ułatwia wykonywanie wielu prac związanych z naprawą i konserwacją motocykla, i jest przeznaczony do unieruchamiania motocykla z otworami na dole widelców mających rozstaw od 200 do 270 mm.

Aby uniknąć uszkodzenia motocykla i ewentualnych urazów, należy zawsze używać podnośnika motocyklowego Rothewald z najwyższą ostrożnością, zgodnie z niniejszą instrukcją użytkowania i wytycznymi producenta pojazdu.

Ponieważ opisany produkt stanowi produkt uniwersalny nieprzypisany do konkretnego typu pojazdu, ważne jest, aby przed pierwszym użyciem upewnić się, że może on być bezproblemowo stosowany w danym typie motocykla. Należy koniecznie przestrzegać treści instrukcji obsługi pojazdu oraz zaleceń producenta pojazdu.

Podnośnika motocyklowego wolno używać wyłącznie zgodnie z opisem zamieszczonym w niniejszej instrukcji. Każde inne zastosowanie uznawane jest za niezgodne z przeznaczeniem i może prowadzić do szkód materialnych. Producent lub dystrybutor nie odpowiada za szkody powstałe w wyniku niezgodnego z przeznaczeniem lub niewłaściwego użytkowania produktu.



Niebezpieczeństwo przewrócenia!

- Podnośnik motocyklowy jest przeznaczony wyłącznie do unieruchamiania / podnoszenia motocykli i nie może być używany do innych celów.
- Przed użyciem podnośnika motocyklowego należy sprawdzić, czy jest on prawidłowo zmontowany oraz czy wszystkie połączenia gwintowe zostały odpowiednio dokręcone.
- Najpierw należy koniecznie sprawdzić, czy rury widelca motocykla są na dole zakończone otworami.
- Używając podnośnika motocyklowego pod koło przednie, zawsze należy używać jednocześnie odpowiedniego podnośnika pod koło tylne.
- Przestrzegać zasady, że podnośnik zawsze muszą obsługiwać dwie osoby.
- Podnośnika motocyklowego należy używać tylko na stabilnej, całkowicie równej powierzchni (np. asfalt, beton, kamień). Nigdy nie stawiać podnośnika na sypkim piasku lub miękkim gruncie. Stosowanie tej zasady pozwoli zapobiec pęknięciu / upadkowi motocykla, a także związanych z tym szkód.
- W żadnym wypadku nie należy opierać się o podniesiony pojazd – istnieje niebezpieczeństwo przewrócenia.
- Nie wsiadać na motocykl unieruchomiony na podnośniku.
- W żadnym wypadku nie wolno manewrować podniesionym motocyklem.



Niebezpieczeństwo dla dzieci i osób o obniżonej sprawności fizycznej, sensorycznej lub umysłowej (np. osób częściowo niepełnosprawnych, osób starszych o ograniczonej sprawności fizycznej i umysłowej) bądź osób dysponujących niedostatecznym doświadczeniem i wiedzą (na przykład starszych dzieci)!

- Podnośnik motocyklowy nie może być używany przez dzieci oraz osoby o ograniczonej sprawności fizycznej, sensorycznej lub umysłowej bądź dysponujące niedostatecznym doświadczeniem i wiedzą w zakresie obsługi jednośladów.
- Folię opakowaniową i małe części wchodzące w zakres dostawy należy przechowywać w miejscu niedostępnym dla dzieci, ponieważ stwarzają one ryzyko uduszenia.



Niebezpieczeństwo zgniecenia!

- Zabronione jest umieszczanie pod podniesionym pojazdem palców, rąk lub innych części ciała. To samo dotyczy chwili umieszczania pojazdu na podnośniku i zdejmowania z niego. Zwracać uwagę także na osoby biorące udział w pracach. Należy zawsze dbać o to, aby w pobliżu podniesionego pojazdu nie znajdowały się żadne inne osoby ani zwierzęta domowe.



Niebezpieczeństwo poślizgnięcia się, potknięcia i upadku!

- Wykonywanie prac konserwacyjnych przy podniesionym pojeździe oraz stosowanie wówczas środków czyszczących, pielęgnacyjnych i smarnych może spowodować ryzyko poślizgnięcia się i upadku oraz powstania związanych z tym urazów.
- Zwracać uwagę na wystające części, a w razie potrzeby wyeliminować ryzyko potknięcia.

pl

WSKAZÓWKA!

Ryzyko uszkodzenia!

Niewłaściwa obsługa podnośnika może spowodować uszkodzenia podnośnika lub pojazdu.

- Uważać, aby podczas użytkowania podnośnika nie odłączyć lub nie zgąć przewodu hamulcowego bądź dźwigni hamulca.
- Podczas użytkowania należy umieścić podnośnik na powierzchni o dużej nośności, odpornej na zadrapania oraz zapewnić wystarczającą ilość miejsca w strefie niezagrażonej wybuchem.
- Do podnośnika używać wyłącznie akcesoriów oryginalnych.
- Maksymalne obciążenie podnośnika to 150 kg.
- Należy zadbać o dobre oświetlenie miejsca pracy, co pozwoli zapobiec powstaniu urazów i uszkodzeń.
- Nie nosić luźnej odzieży, gdyż istnieje ryzyko zaczepienia się o wystające części. Z tego powodu należy nosić wyłącznie odzież przylegającą do ciała. Podczas pracy nigdy nie nosić pierścionków, łańcuszków i innych ozdób. Na długie włosy zakładać siatkę. Nosić solidne buty lub obuwie robocze ochronne.

5 | Montaż

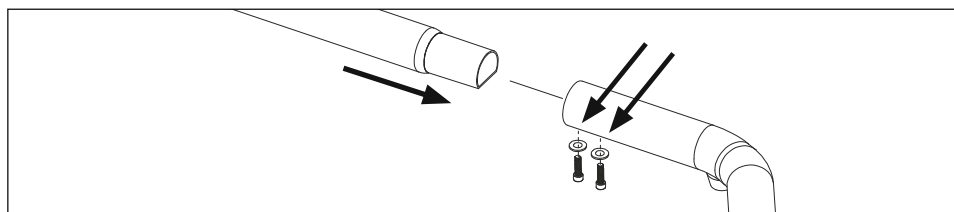

Przed użyciem podnośnika motocyklowego należy najpierw go zmontować. W tym celu wsunąć obydwie ramiona podnośnika w rurę łączącą i z obydwu stron zabezpieczyć od dołu dwoma śrubami imbusowymi (klucz 4 mm), używając również podkładek.

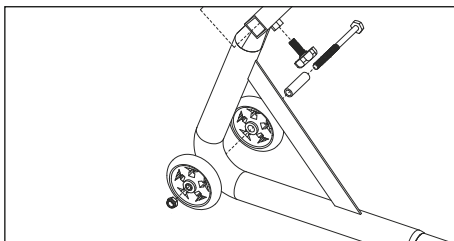
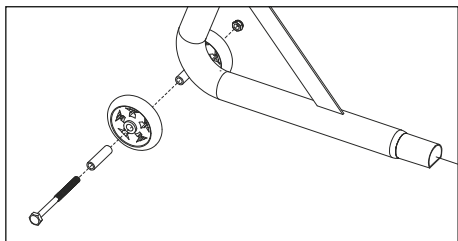

Następnie umieścić w kółkach tuleje dystansowe. Przyłożyć kółka z prawej i lewej strony otworu na oś. Od zewnętrznej strony wprowadzić sworzeń przez kółka i otwór na oś, po czym zabezpieczyć nakrętką (potrzebne są klucze o rozmiarze 13 i 14 mm). Założyć zaślepkę na nakrętkę. Powtórzyć powyższe czynności z drugiej strony.

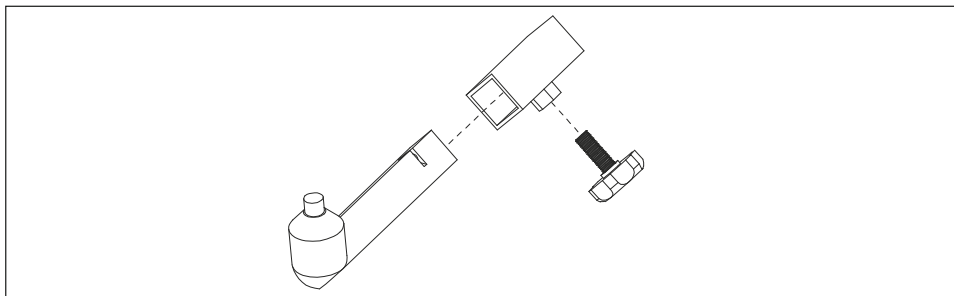

Od wewnętrznej strony wsunąć adaptory czołowe w odpowiednie otwory mocujące i lekko dokręcić śrubę z pokrętelem gwiazdowym. Podnośnik motocyklowy może być używany do widelców o szerokości ok. 200 do 270 mm.

6 | Zastosowanie

6.1 | Informacje ogólne

Najpierw należy koniecznie sprawdzić, czy motocykl spełnia warunki do bezpiecznego użycia podnośnika motocyklowego.

Maksymalne, bezpośrednie obciążenie podnośnika motocyklowego wynosi 150 kg – tak więc masa całkowita motocykla jednośladowego wraz z wyposażeniem nie może przekraczać 300 kg.

Demontując koło przednie, przed unieruchomieniem motocykla na podnośniku należy odkręcić oś. Dotyczy to również innych, mocno dokręconych złączy gwintowanych w motocyklu.



OSTRZEŻENIE!

Niebezpieczeństwo przewrócenia!

Przed podniesieniem przodu motocykla zawsze zabezpieczyć najpierw tył jednoślada na drugim odpowiednim podnośniku motocyklowym pod koło tylne. Podniesienie tylko przedniej strony motocykla może spowodować jego przewrócenie i związane z tym szkody oraz obrażenia ciała.

WSKAZÓWKA!

Ryzyko uszkodzenia!

Nigdy nie ustawiać motocykla na podnośniku samodzielnie – zawsze i koniecznie musi pomagać druga silna osoba, która będzie bezpiecznie trzymać w pionie kierownicę motocykla.

- Podnoszenie motocykla stojącego pochyło na stopce bocznej może na skutek jednostronnego obciążenia spowodować uszkodzenie podnośnika motocyklowego Rothewald i ewentualnie ześlizgnięcie motocykla.

6.2 | Sposób użycia podnośnika motocyklowego

Najpierw należy sprawdzić, czy rury widelca są na dole zakończone otworami i ewentualnie jak duże są otwory. Adaptery mają średnice niespełna 10 mm. Oznacza to, że rury widelca muszą być zakończone otworami o średnicy min. 10 mm, aby można było używać podnośnika motocyklowego w sposób bezpieczny i zgodnie z przeznaczeniem.



Ustawić podnośnik z uchwytami na szerokość odpowiadającą rozstawowi dolnych otworów w rurach widelca przedniego. W tym celu druga osoba musi przytrzymać kierownicę na wprost. Dosunąć uchwyty od przodu pod rury widelca motocykla. Ustawić uchwyty w taki sposób, aby znalazły się dokładnie pod obydwiema rurami widelca i adaptery pasowały do otworów w ich końcówkach. Zwrócić uwagę, aby adaptery pasowały dokładnie do otworów i nie miały zbyt dużego luzu. Zablokować uchwyty za pomocą śrub z pokrętłem gwiazdowym.

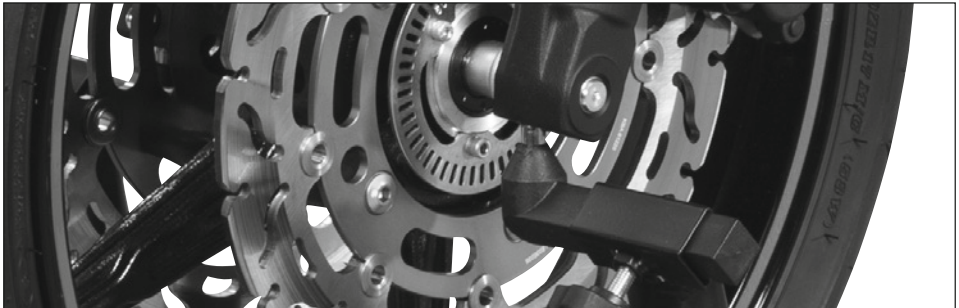

Następnie – trzymając za rurę łączącą – mocno, ale powoli i równomiernie wsunąć podnośnik Rothewald pod motocykl, aż motocykl spocznie na podnośniku.

6.3 | Zdejmowanie

Podczas zdejmowania pojazdu należy również postępować w sposób niezwykle ostrożny. Druga osoba musi dbać o to, by bezpośrednio po zdjęciu ze podnośnika pojazd był utrzymywany w pozycji pionowej i aby na koniec został ustawiony na stopce bocznej. Jeżeli motocykl był podparty na podnośnikach z przodu i z tyłu, najpierw zdjąć ze podnośnika koło przednie. Powoli i równomiernie pociągnąć podnośnik motocyklowy Rothewald za rurę łączącą do góry, aż koło przednie ponownie zetknie się z podłożem. Następnie w wyżej opisany sposób zdjąć z podnośnika koło tylne.

7 | Czyszczenie i pielęgnacja

Przechowywać podnośnik motocyklowy Rothewald w pomieszczeniu chronionym przed wpływem warunków atmosferycznych. Temperatura powinna wynosić od +1°C do +55°C przy wilgotności powietrza maks. 90% (brak kondensacji).

Nieosłonięte części metalowe zabezpieczyć przed korozją woskiem do pielęgnacji samochodów. Części ślizgowe można smarować silikonem w sprayu. Powierzchnię przylegania wolno myć wyłącznie wodą.

8 | Rękojmia

Niniejszy produkt jest objęty ustawową dwuletnią rękojmią. Okres rękojmi rozpoczyna swój bieg z dniem zakupu. Rękojmia nie obejmuje produktów noszących ślady użytkowania, użytkowanych niezgodnie z przeznaczeniem, nieprawidłowo użytkowanych oraz szkód będących skutkiem wypadku, manipulacji lub samowolnych napraw wykonywanych przez nieautoryzowanych serwisantów bądź osoby nie posiadające odpowiednich kwalifikacji, a także produktów modyfikowanych pod względem technicznym.

9 | Utylizacja



Materiały opakowaniowe oraz sam produkt należy przekazać do utylizacji zgodnie z miejscowymi przepisami.

10 | Kontakt

W przypadku pytań dotyczących produktu oraz/lub niniejszej instrukcji, przed pierwszym użyciem produktu prosimy o kontakt z naszym Działem Obsługi Klienta, e-mail: service@louis.eu. Sprawnie poinstruujemy Państwa w zakresie dalszych czynności. W ten sposób możemy wspólnie zapewnić prawidłowe użytkowanie produktu.

Wyprodukowano w Chinach

Rothewald 

Exklusiv-Vertrieb:
Detlev Louis Motorrad-Vertriebsgesellschaft mbH
Rungedamm 35 · 21035 Hamburg · Germany
Tel.: 00 49 (0) 40 - 734 193 60 · www.louis.de · service@louis.de

Detlev Louis AG · Oberfeld 15 · 6037 Root LU · Switzerland
Tel.: 00 41 (0) 41 - 455 42 90 · service@louis-moto.ch